

  
cardo®

 Bluetooth®  
5.2



# PACKTALK PRO

ポケットガイド  
JP



クラッシュの  
検出

45mm  
スピーカー

SOUND BY



# 目次

利用を開始する	4-5
Cardo Connect App	6
基本操作	7
ラジオ	8-9
音楽 / ソースの切替	10
通話	11
DMCインカム / ソースの切替	12

## 高度な機能

クラッシュの検出	13
通話	13
音楽の共有	14
DMCインカム	15
GPSのペアリング	16
バイクのペアリング	17
汎用Bluetoothインカム	18
再起動 / 工場出荷時の状態に戻す	18
音声コマンド - いつでも有効!	19

# 利用を開始する

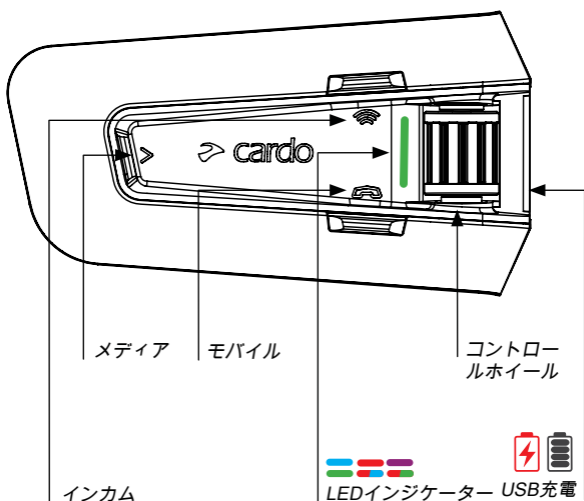

長押し



タップ回数

## オン/オフ

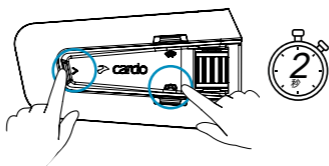

## 自動オン/オフ

- 機器が動きを検知すると自動でオンになります。
- 数秒間動きがない場合は自動でオフになります。
- 推奨: 保管や輸送の際は手動で電源をオフにしてください。

## スマートフォンのペアリング

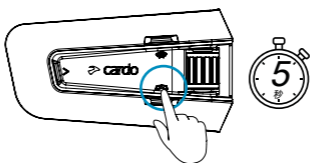

赤と青のLED



## ダウンロード



## 登録および有効化

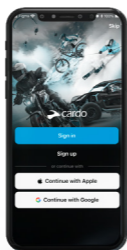

## 言語の選択

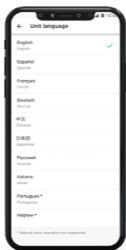

## ソフトウェアの更新



 音量を上げる

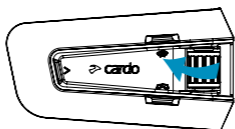

 音量を下げる

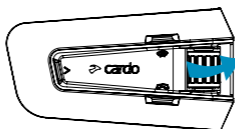

 マイクのミュート/ミュート解除

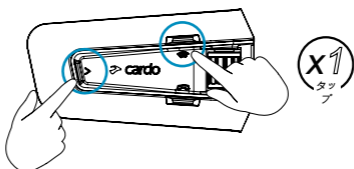

 音声アシスタント



Siri



Google  
Assistant

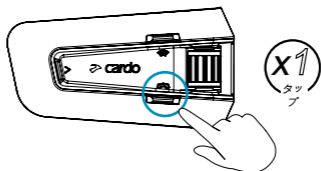

 プリセットの設定

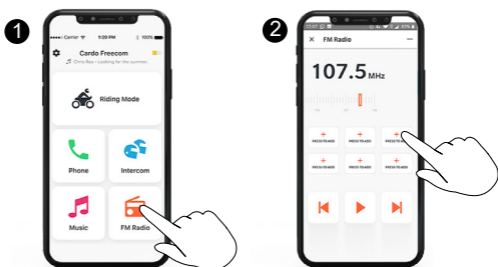

 オン

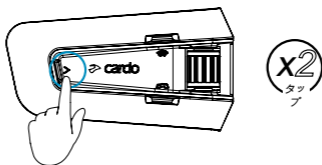

 オフ

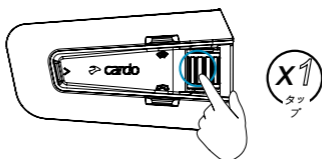

▶ 次のプリセットへ

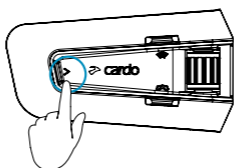

X1  
タップ

◀ 前のプリセットへ

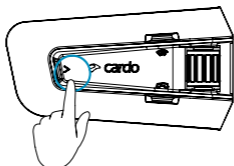

X2  
タップ

»» スキャンの開始

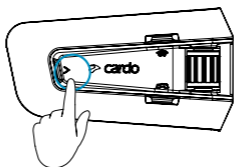

X3  
タップ

■ スキャンの停止

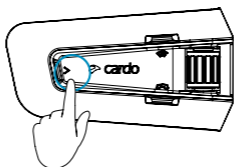

X1  
タップ



▶ オン

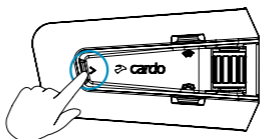

X1  
タップ

|| オフ

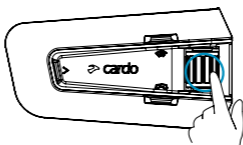

X1  
タップ

▶ 次へ

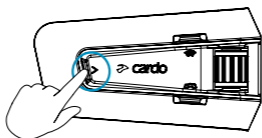

X1  
タップ

◀ 前へ

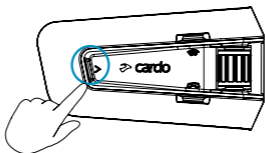

X2  
タップ

ソースの切替

📺 音楽からラジオへ

🎵 ラジオから音楽へ

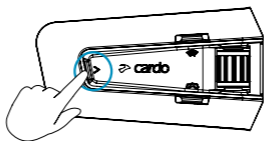

2  
秒

応答

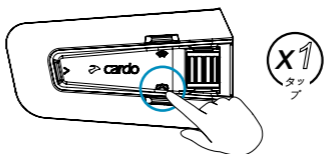

無視

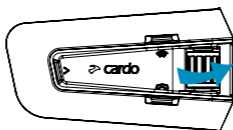

通話終了

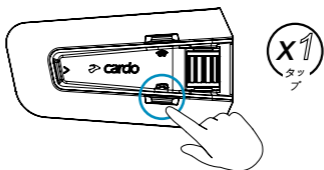

リダイヤル

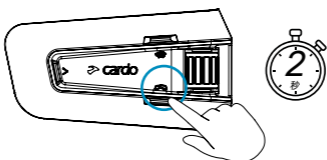

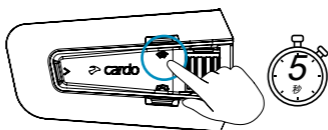

 グループの作成





赤と緑のLED 

グループの作成成功

紫のLED 

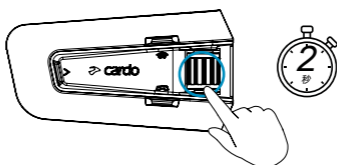
 グループのミュート / ミュート解除



 通話の共有



ソースの切替

 DMCからBluetooth®へ

 Bluetooth® からDMCへ

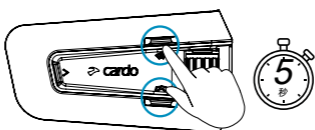



## セットアップ

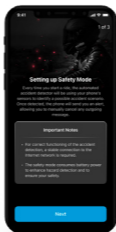

## 衝撃アラートのキャンセル

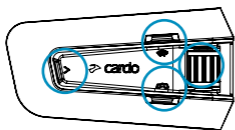

任意のボタン

または



「無視」



## 短縮ダイヤルの設定

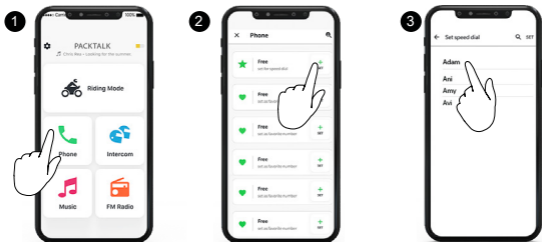

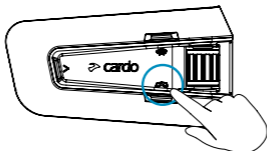

## 短縮ダイヤルでの発信

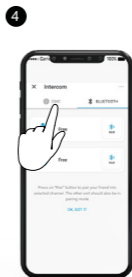
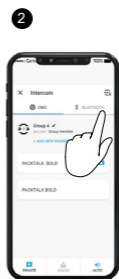
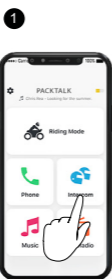

x2  
タップ

 共有相手の設定



 共有の開始 / 停止



 プライベートチャットの相手の設定

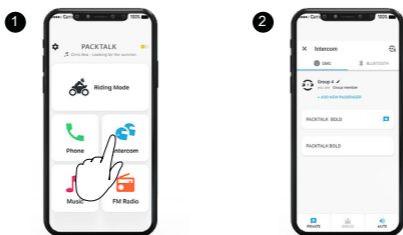

 プライベートチャットの開始 / 停止



 Bluetoothで同乗者を追加

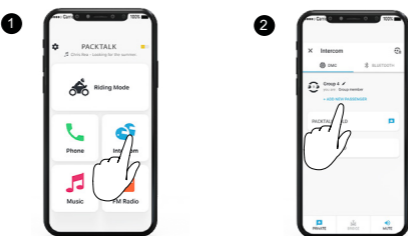

 同乗者インカムの開始 / 停止



1 ステップ 1

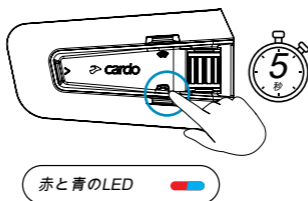

2 ステップ 2

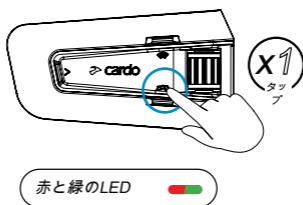

3 ステップ 3



1 ステップ 1

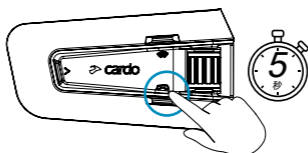

赤と青のLED



2 ステップ 2

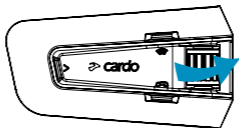

赤と緑のLED



3 ステップ 3







Bluetoothインカムのペアリング

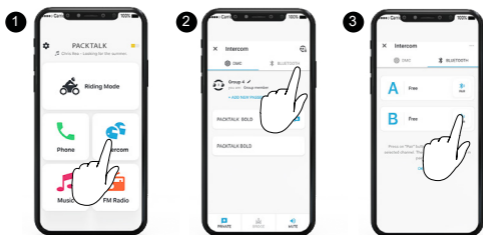

インカムの開始 / 停止

ライダー A

ライダー B

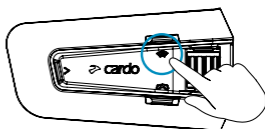
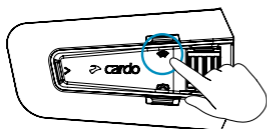

高度な機能 | 再起動

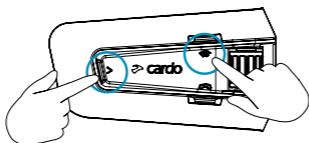

高度な機能 | 工場出荷時の状態に戻す

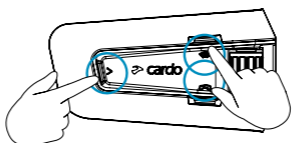



- 応答
- 無視
- 「ハイ カルド 通話終了」
- 「ハイ カルド 短縮」
- 「ハイ カルド リダイヤル」



- 「ハイ カルド ミュージック」
- 「ハイ カルド ミュージック オフ」
- 「ハイ カルド 次のトラック」
- 「ハイ カルド 前のトラック」
- 「ハイ カルド ミュージック シェア」



- 「ハイ カルド ラジオ」
- 「ハイ カルド ラジオ オフ」
- 「ハイ カルド 次のステーション」
- 「ハイ カルド 前のステーション」



- Bluetoothインカムの場合のみ
- 「ハイ カルド インカム」
  - 「ハイ カルド インカム終了」



- 「ハイ シリ」
- 「オクееーグーグル」



- 「ハイ カルド ボリューム アップ」
- 「ハイ カルド ボリューム ダウン」
- 「ハイ カルド ミュート」
- 「ハイ カルド ミュート オフ」
- 「ハイ カルド マイクをミュート」
- 「ハイ カルド マイクのミュートを解除」



- 無視



- 「ハイ カルド バッテリー」



# STAY IN TOUCH



Cardo Support

.....

Follow Cardo

