



# PACKTALK BLACK

## JP ポケットガイド



OPERATED BY  
**NATURAL VOICE**



POWERED BY  
**DMC**

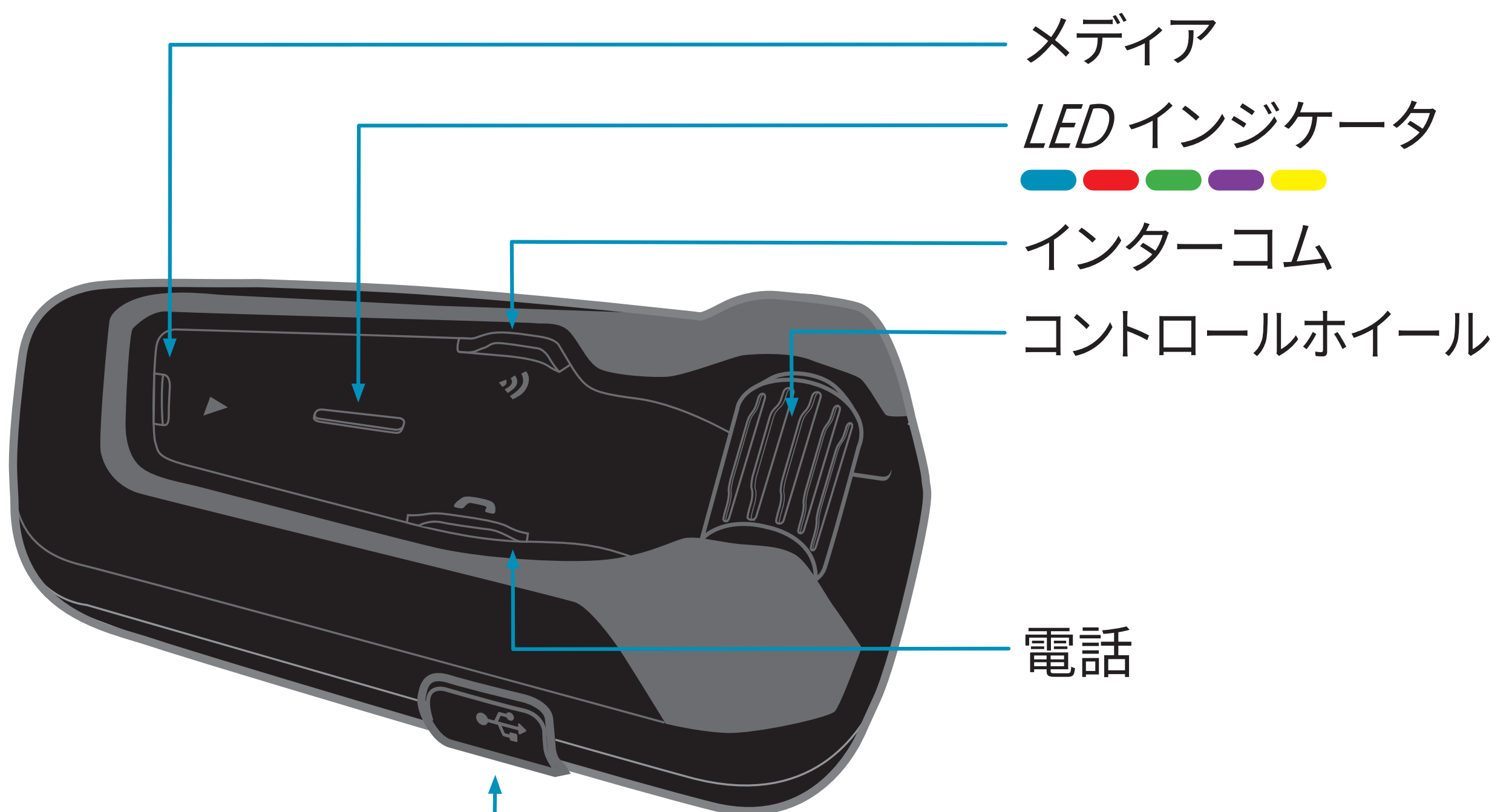

USB充電、ファームウェアのアップグレード

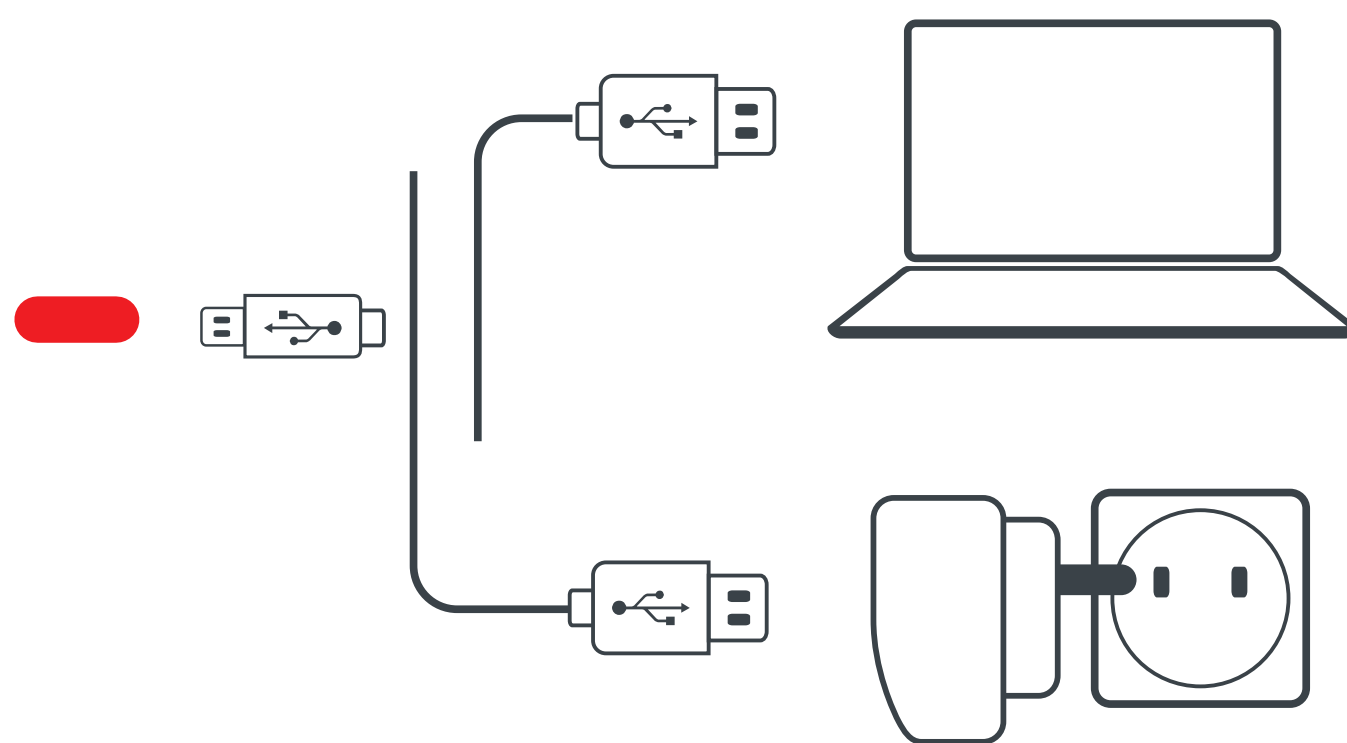
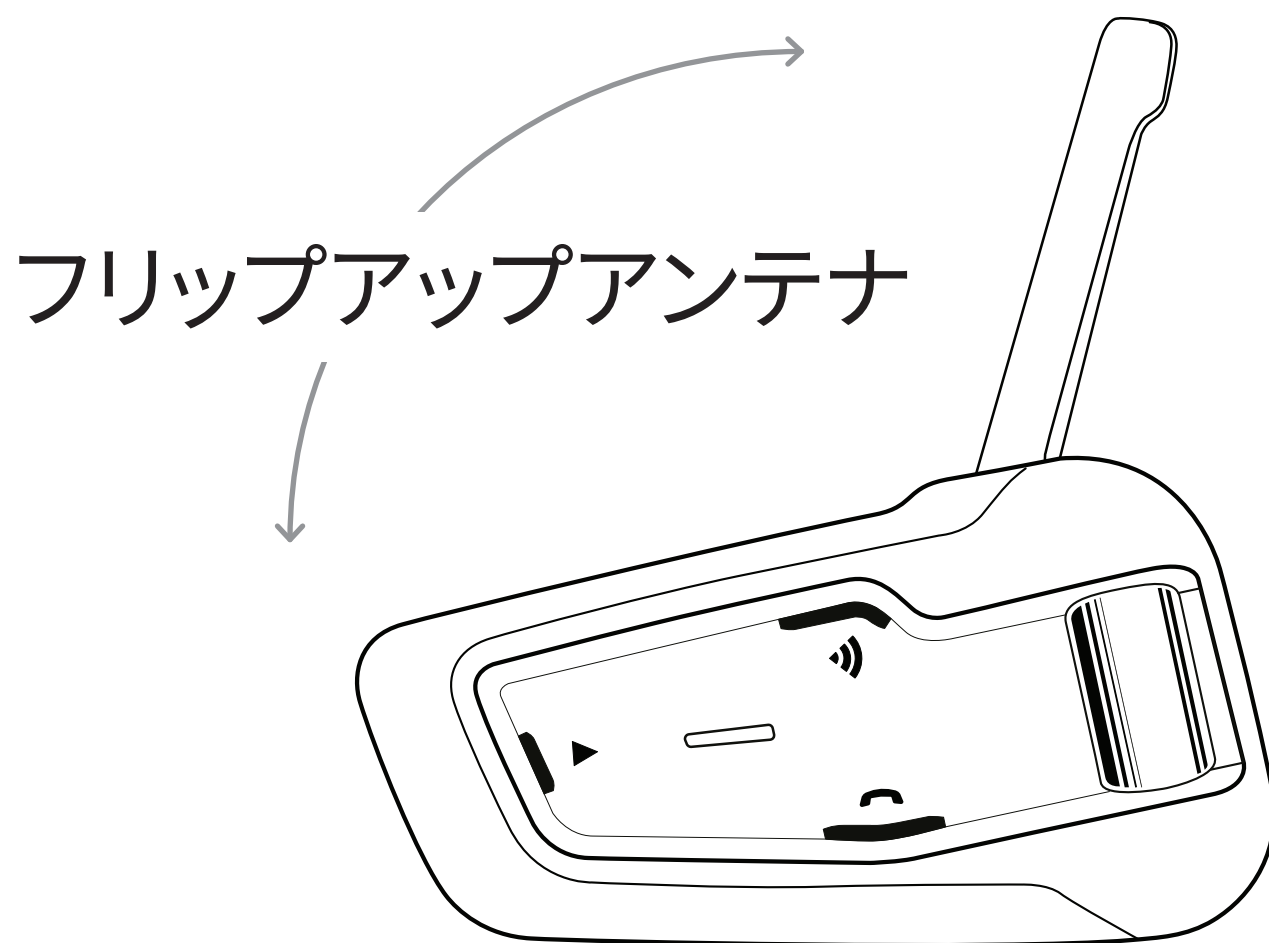
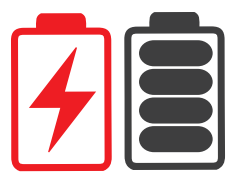

初期設定は英語です。言語設定は、Cardo Connectまたは

# 準備



オン/オフ

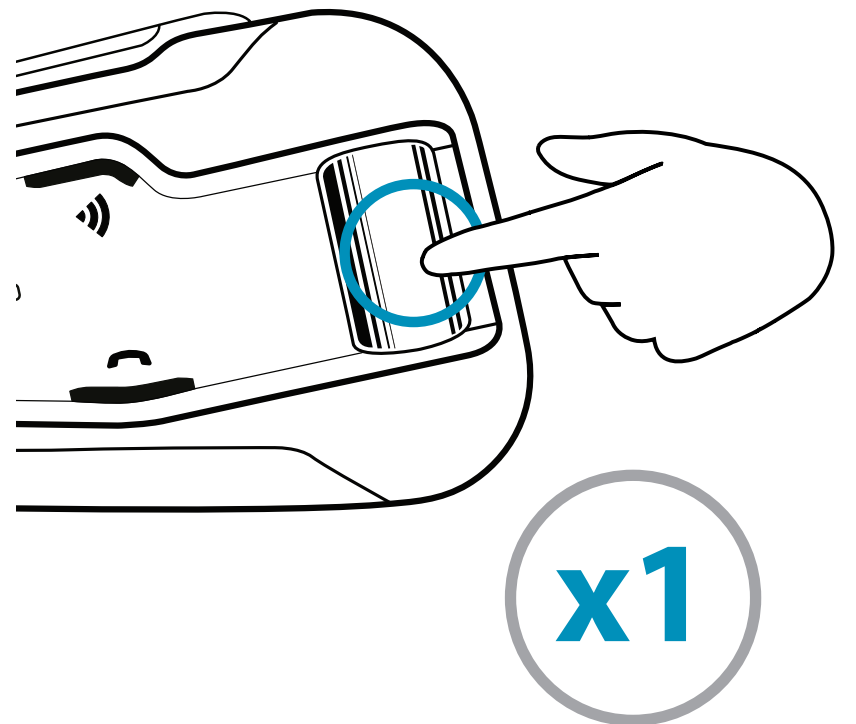
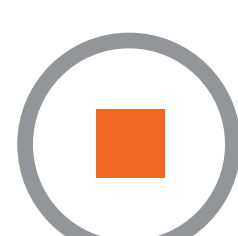
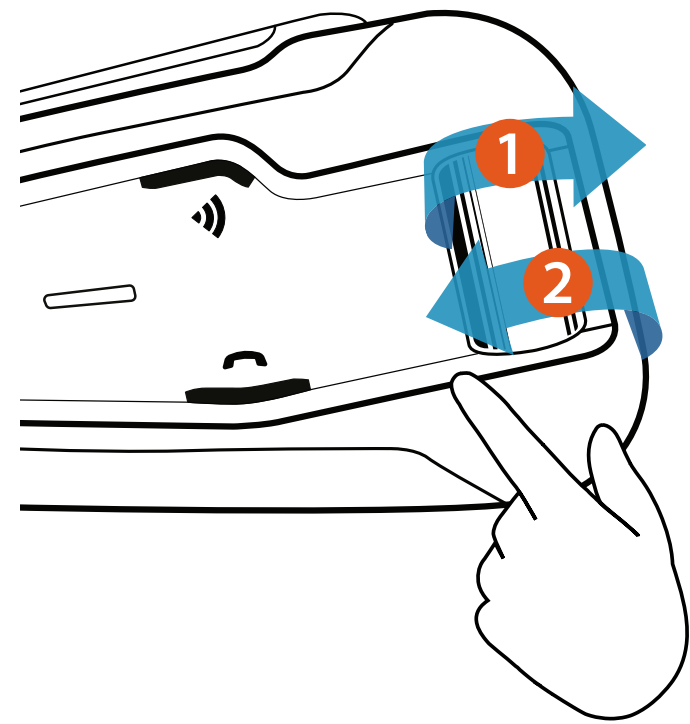
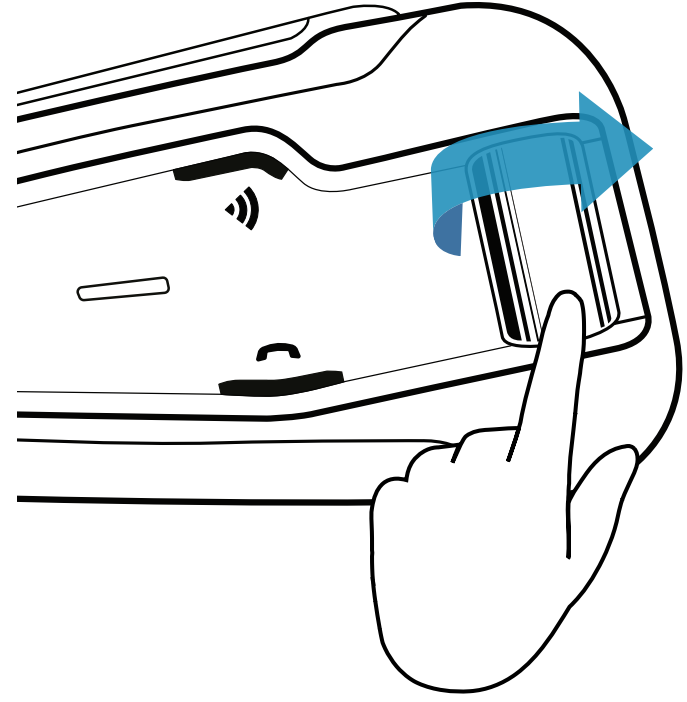
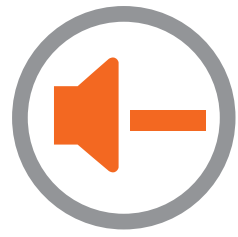
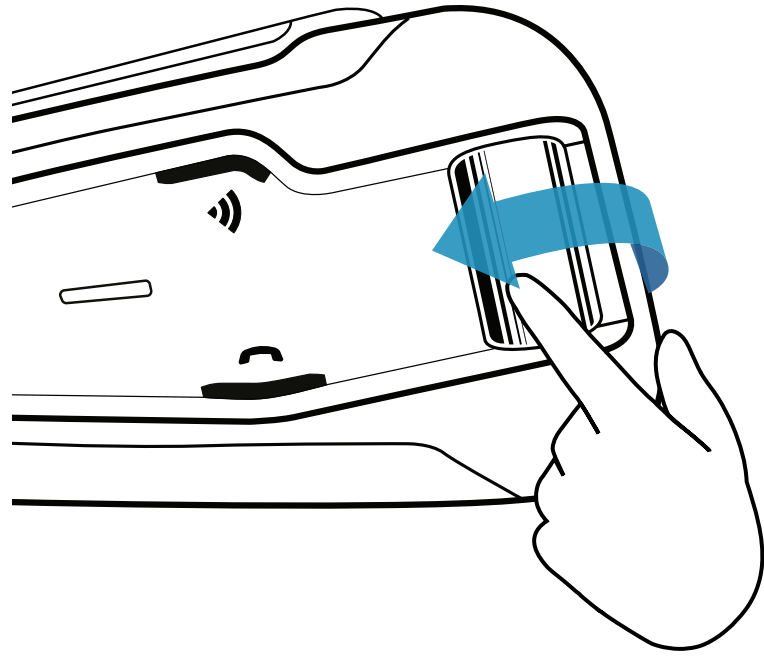
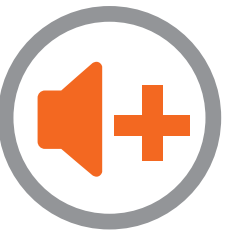
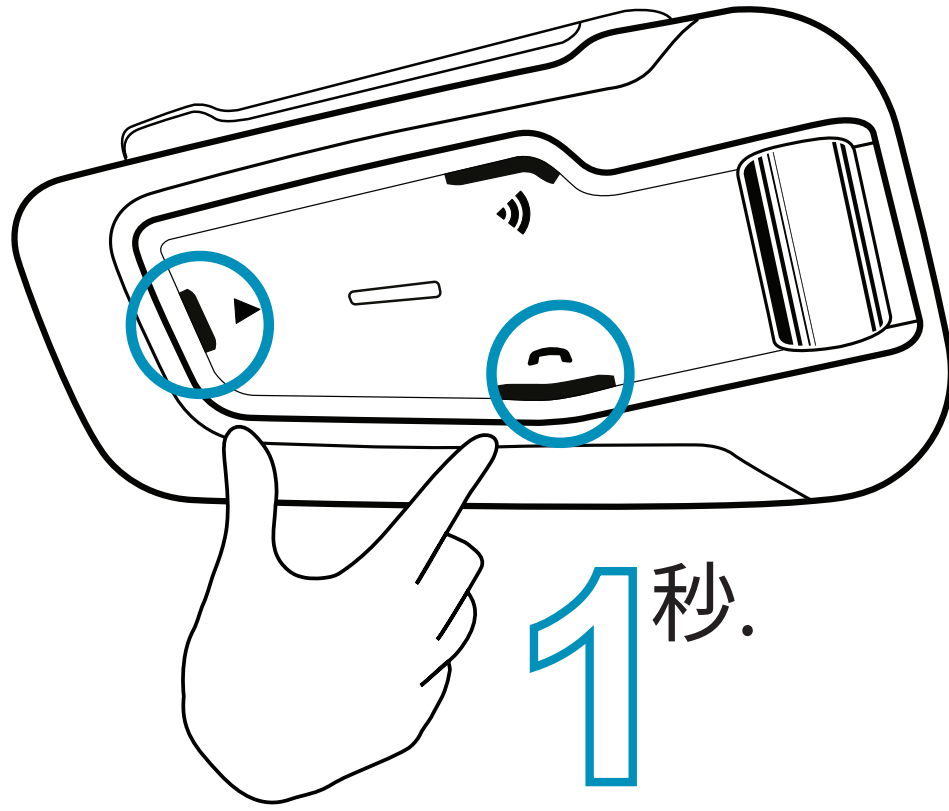

充電中に使用可能

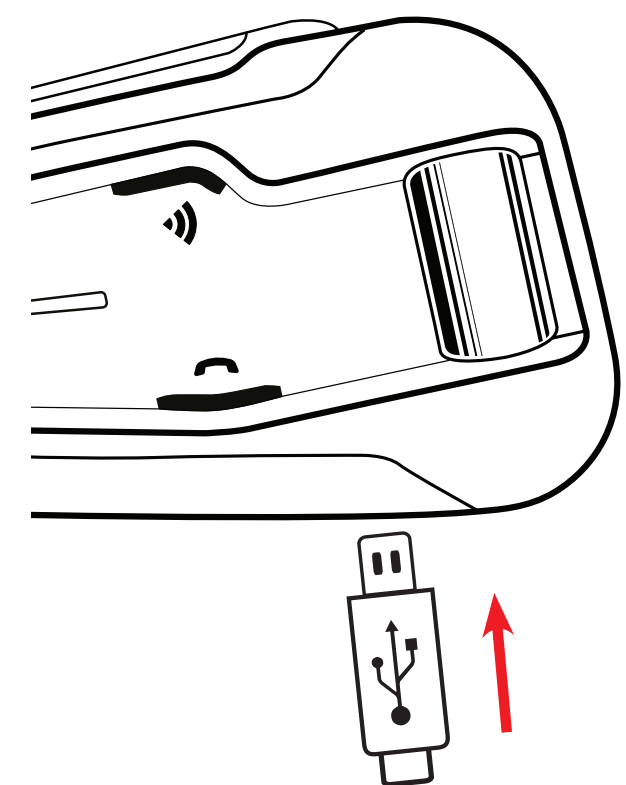

1秒.

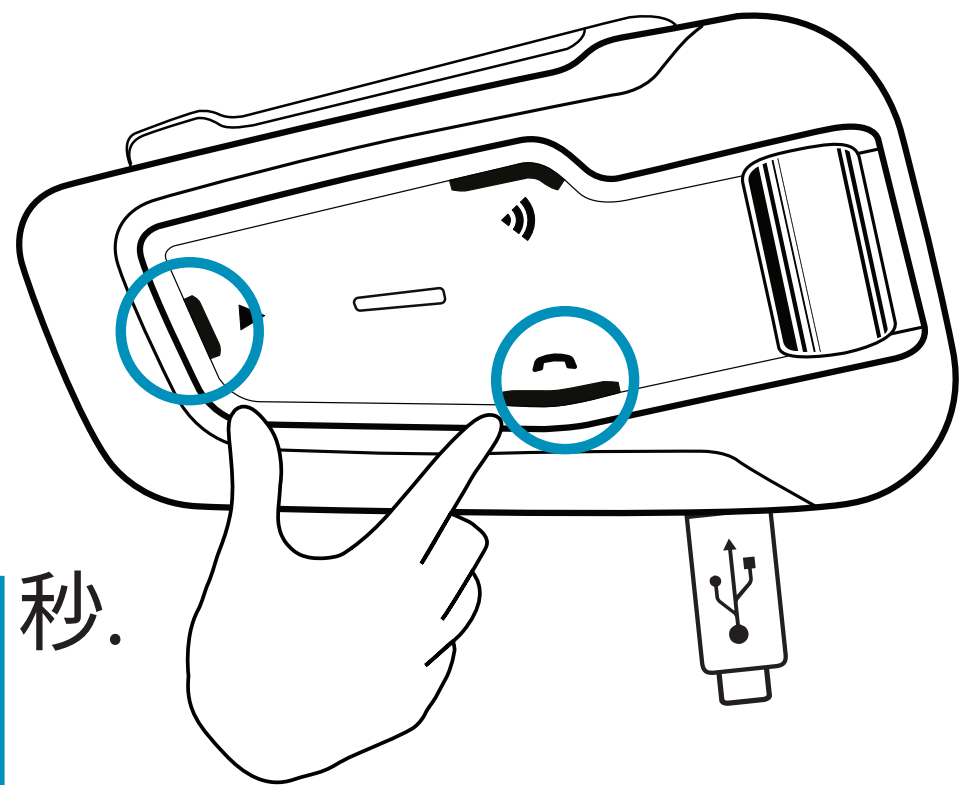

# モバイル端末とのペアリング

## ① ペアリング

5秒.

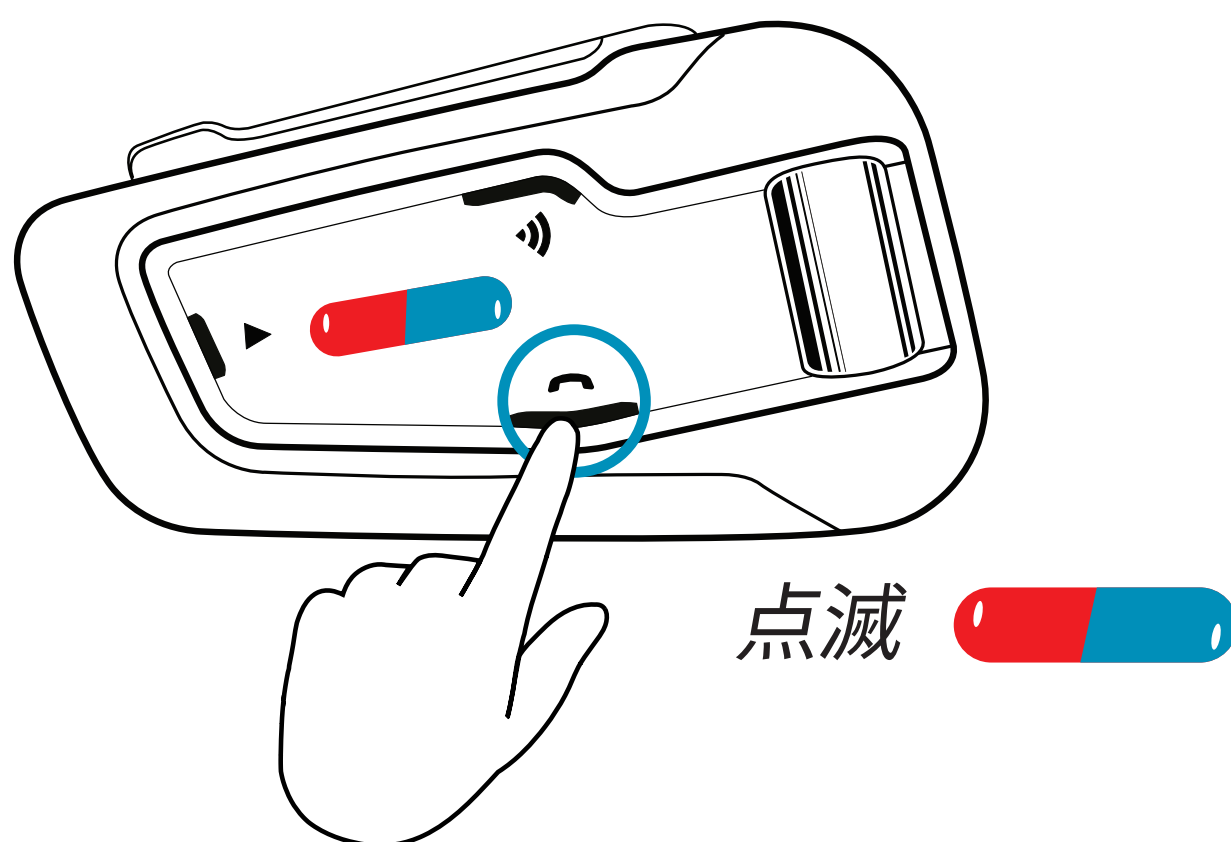

## ② 携帯電話とのペアリング

Bluetooth  
デバイスを検索

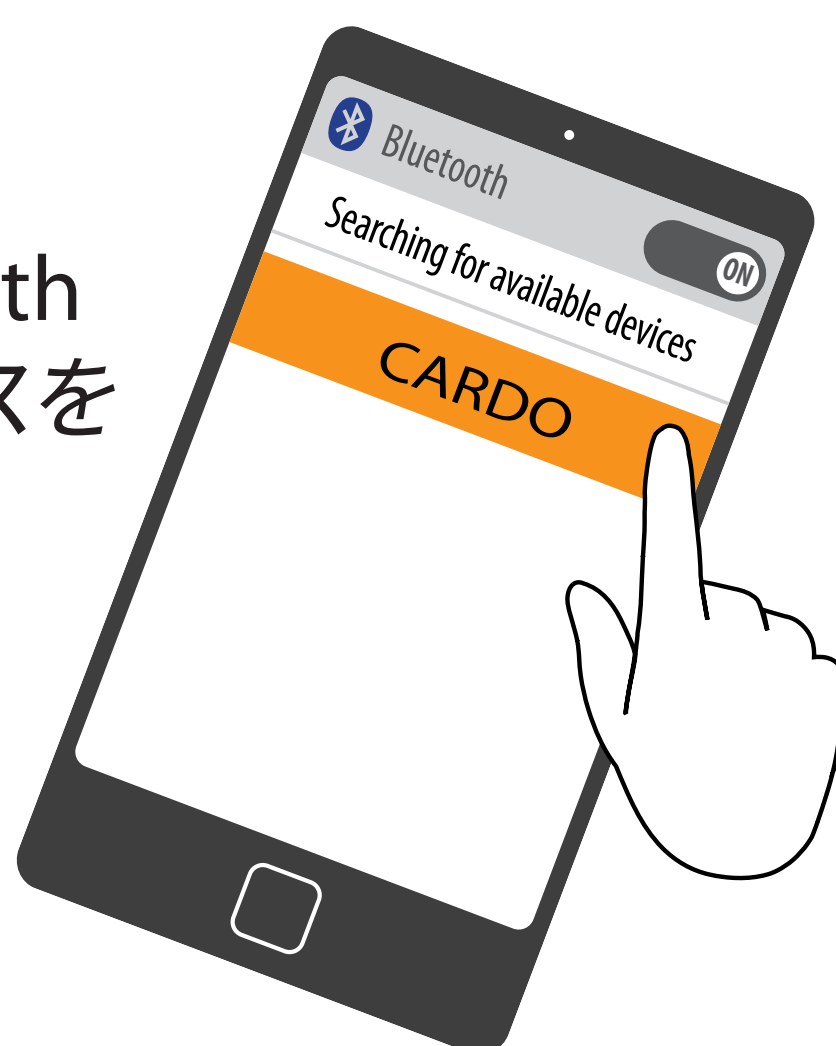

ペアリングをキャンセルする

5秒.

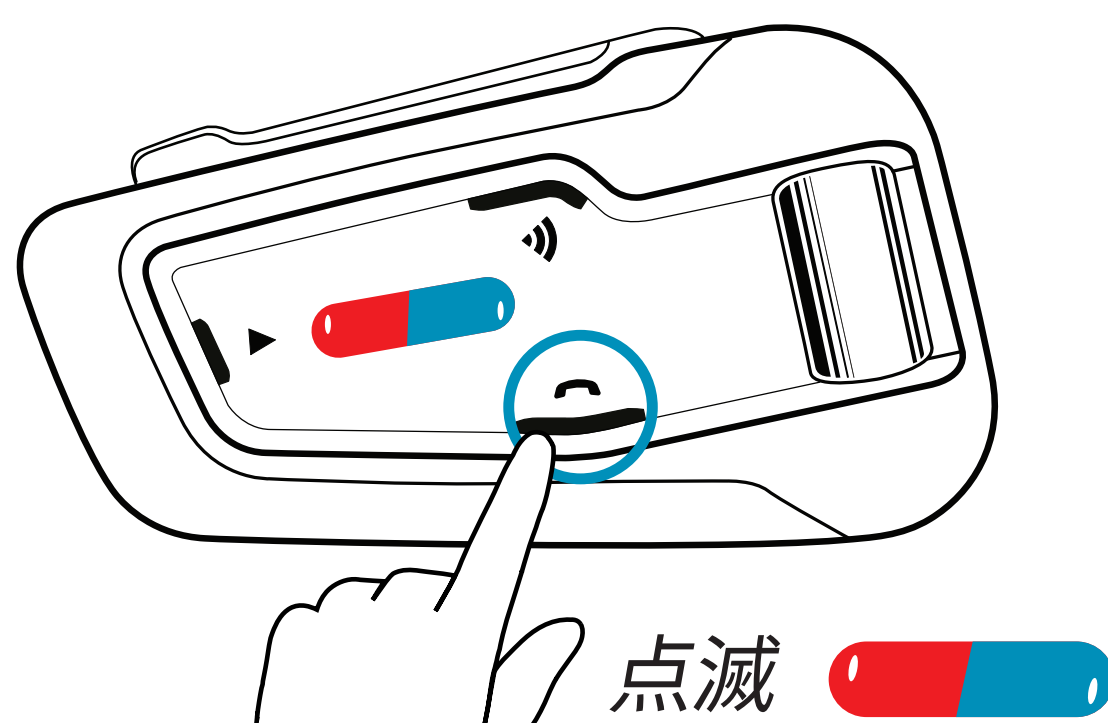

END

ペアリング完了

点滅

# モバイル端末とのペアリング

## ① ペアリング

5秒.

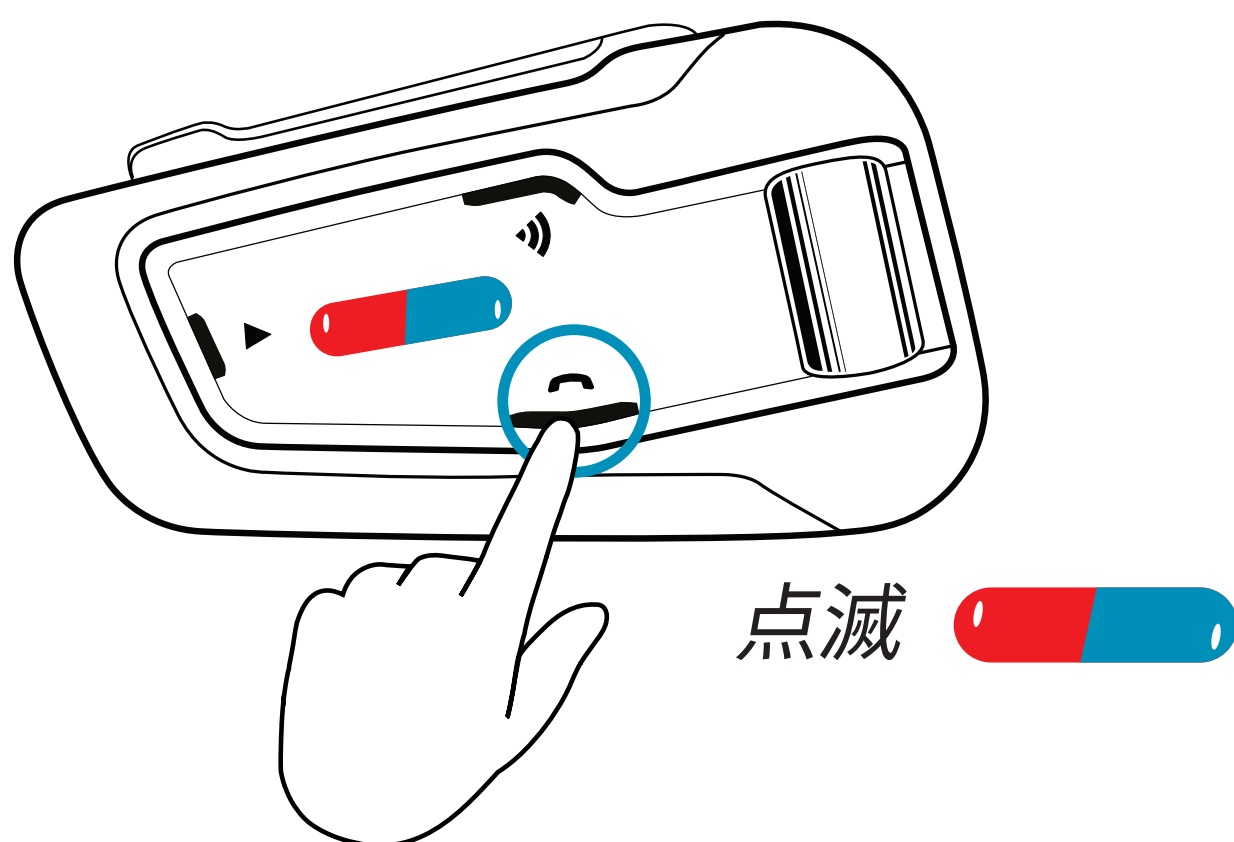

## ② 2番目の携帯/GPSデバイスを接続

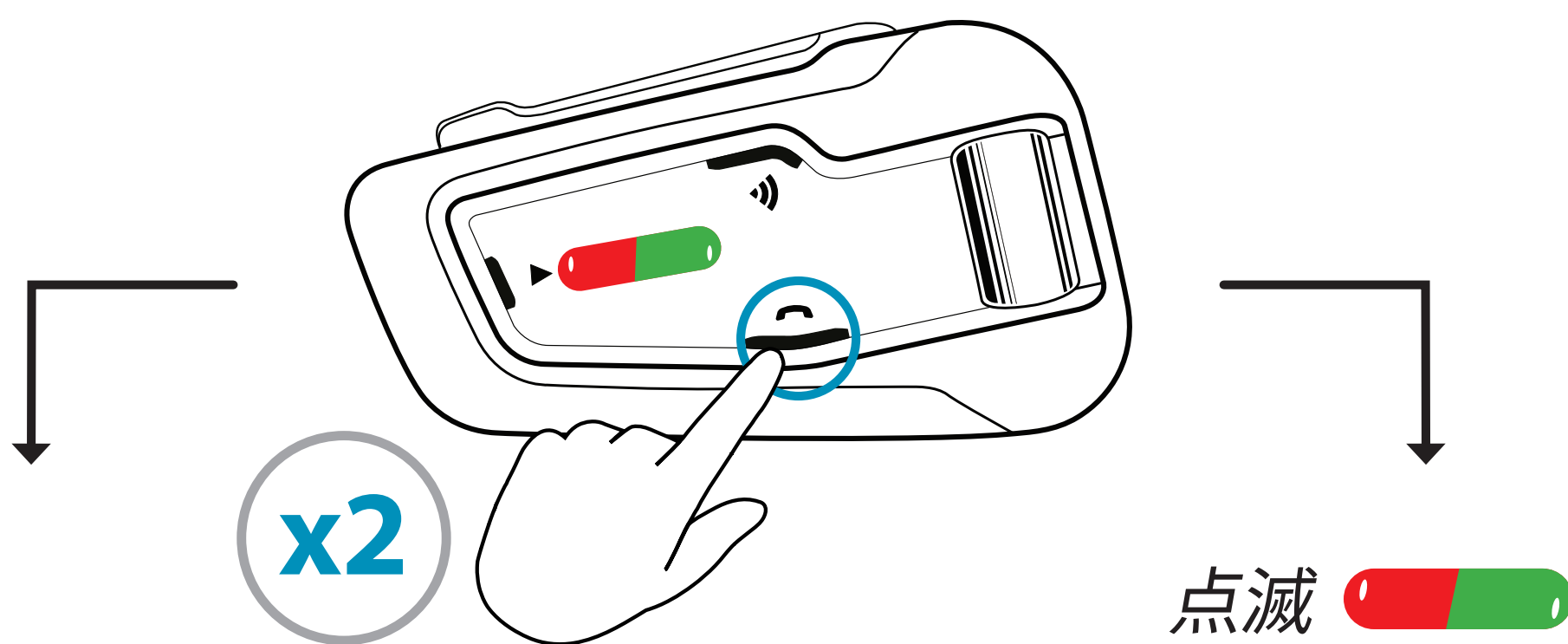

## ③ 携帯電話とのペアリング

Bluetooth  
デバイス  
を検索



## ③ GPSとのペアリング

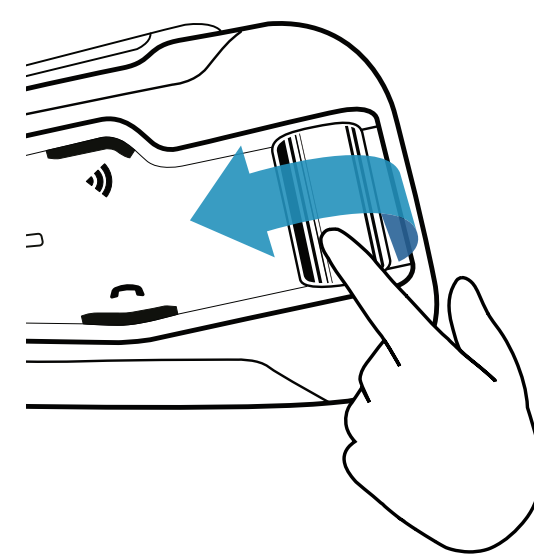

3a

GPSデバイスとのペアリング



END

ペアリング完了

点滅

# 電話



音声ダイヤル

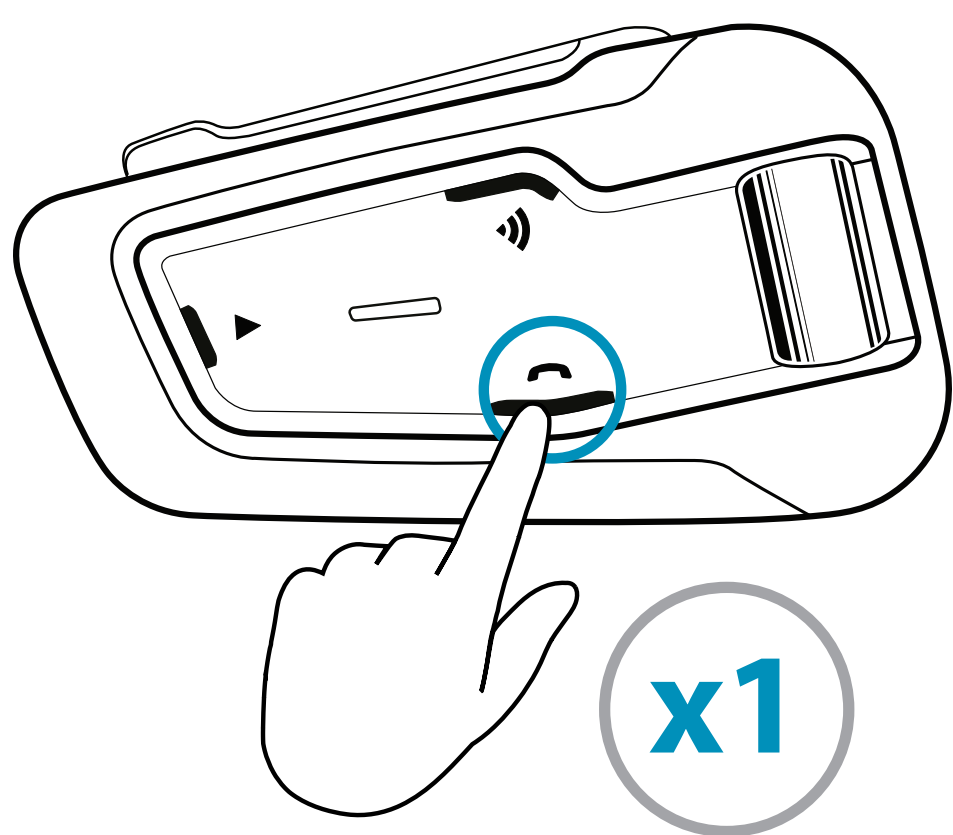

リダイヤル

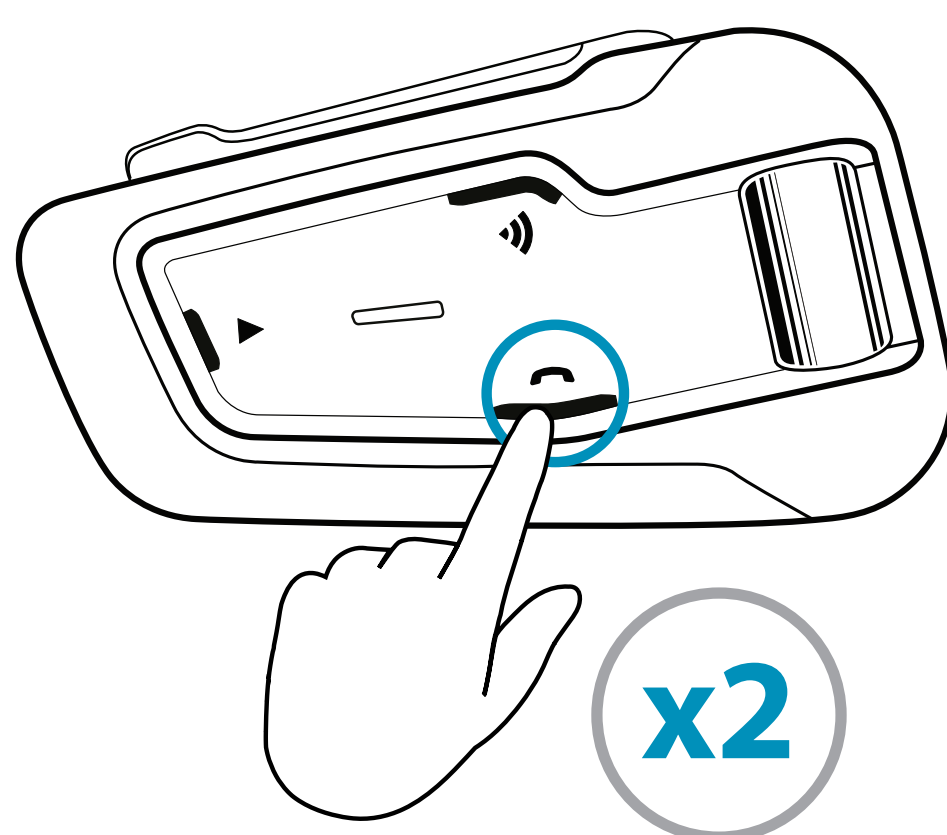

短縮ダイヤル

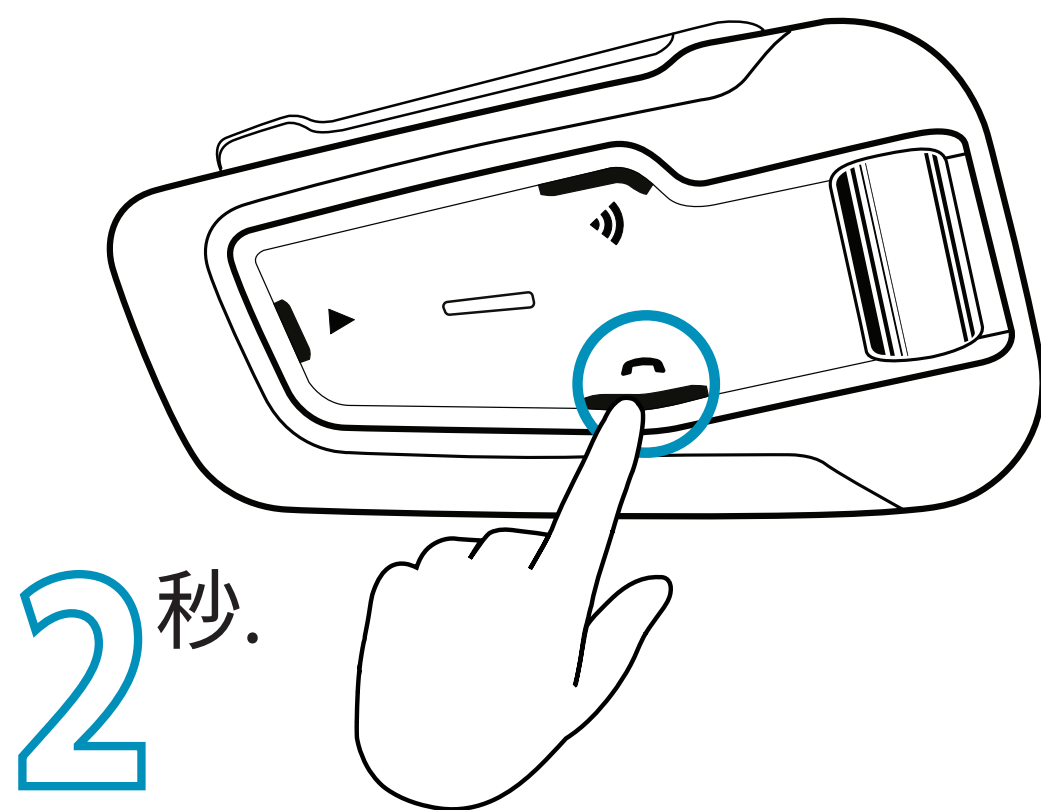

アプリで設定

## DMCグループとの通話共有

将正在进行中的电话连接到DMC团队中

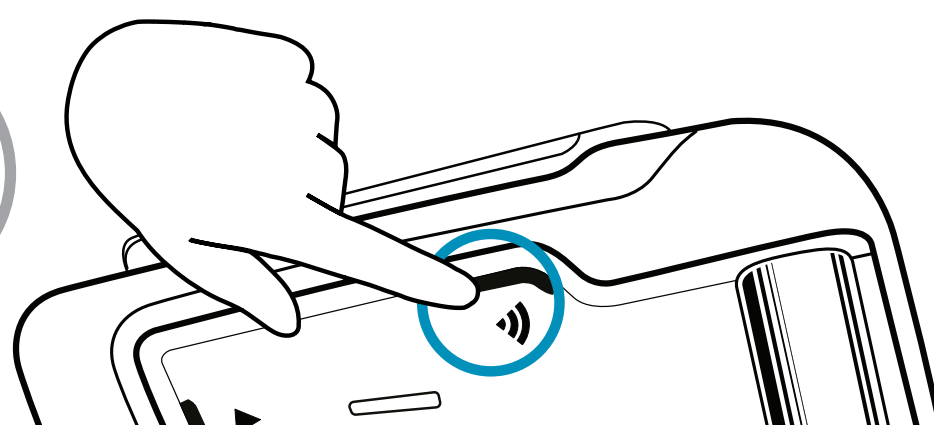

通話共有の開始/停止



# 電話



着信に応答する

---

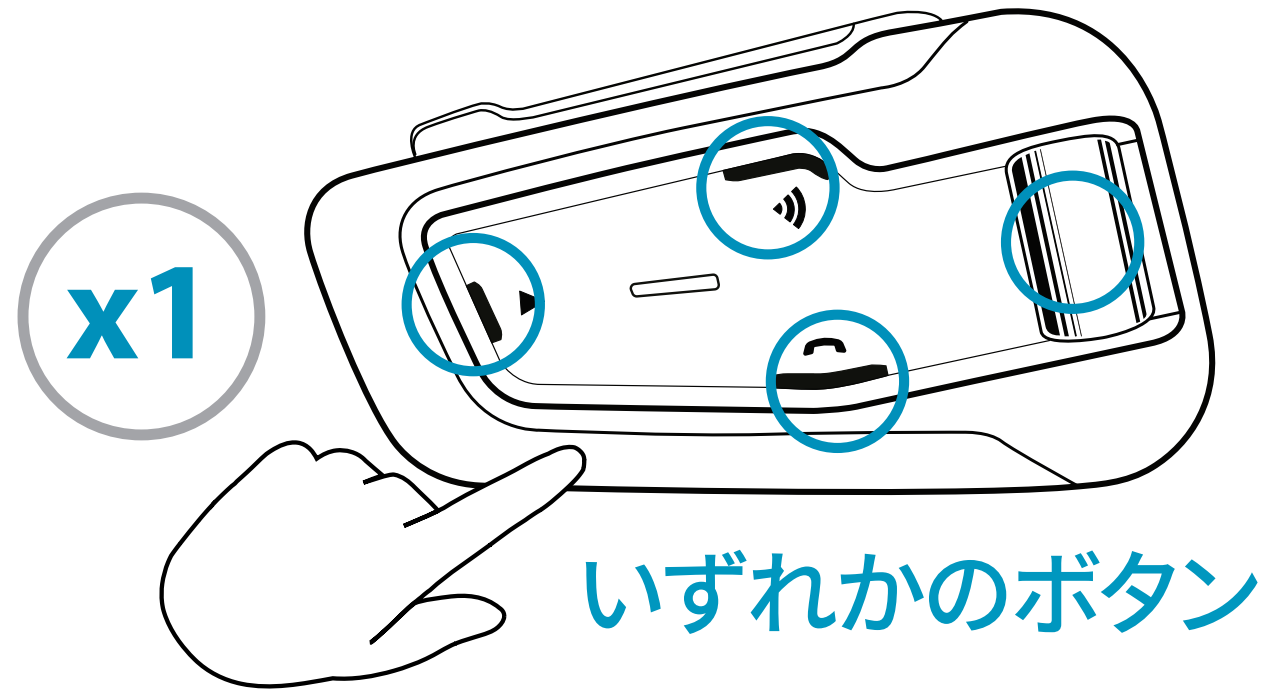

着信を無視する

---

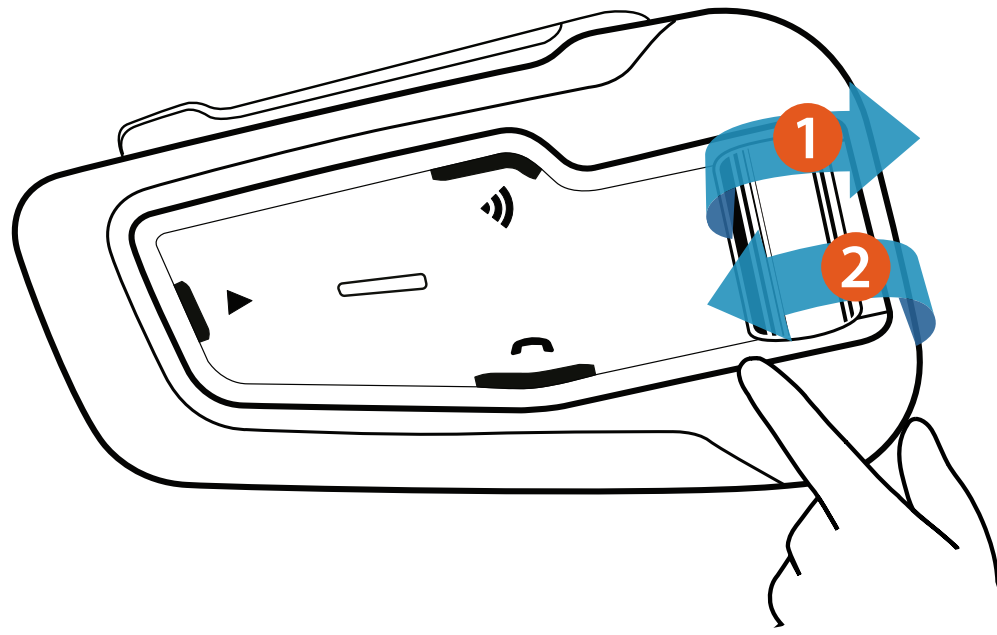

着信を拒否する

---

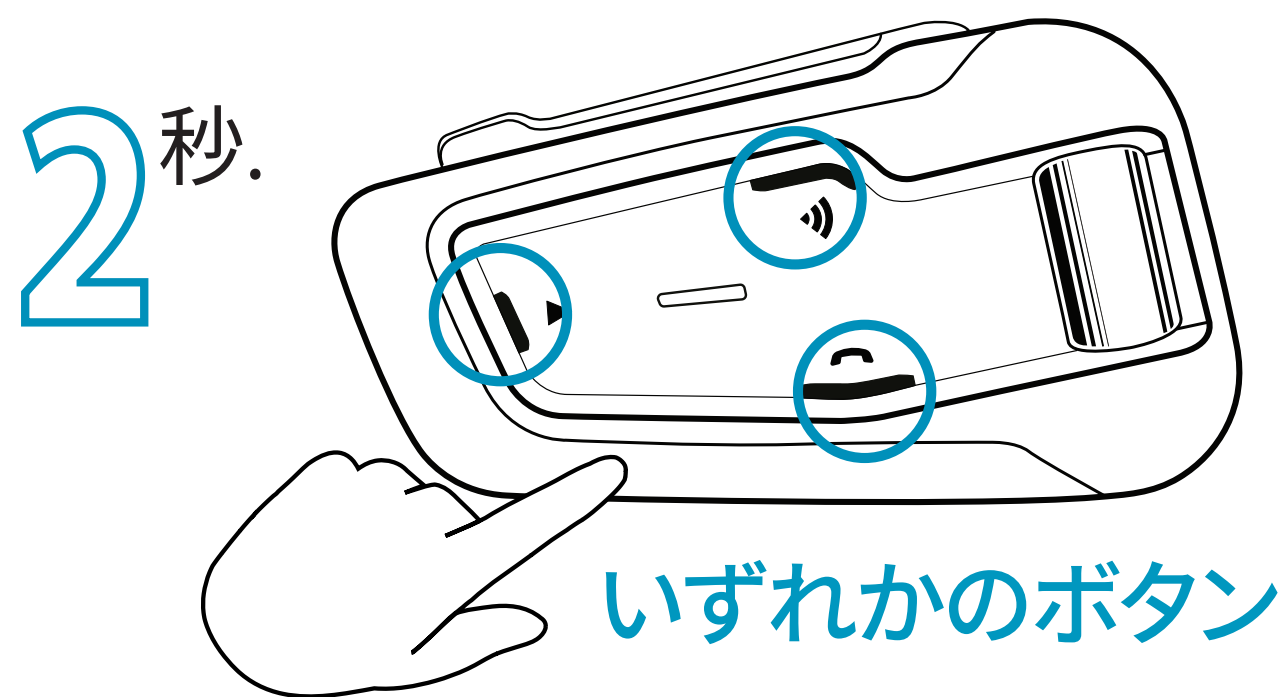

通話を終える

---

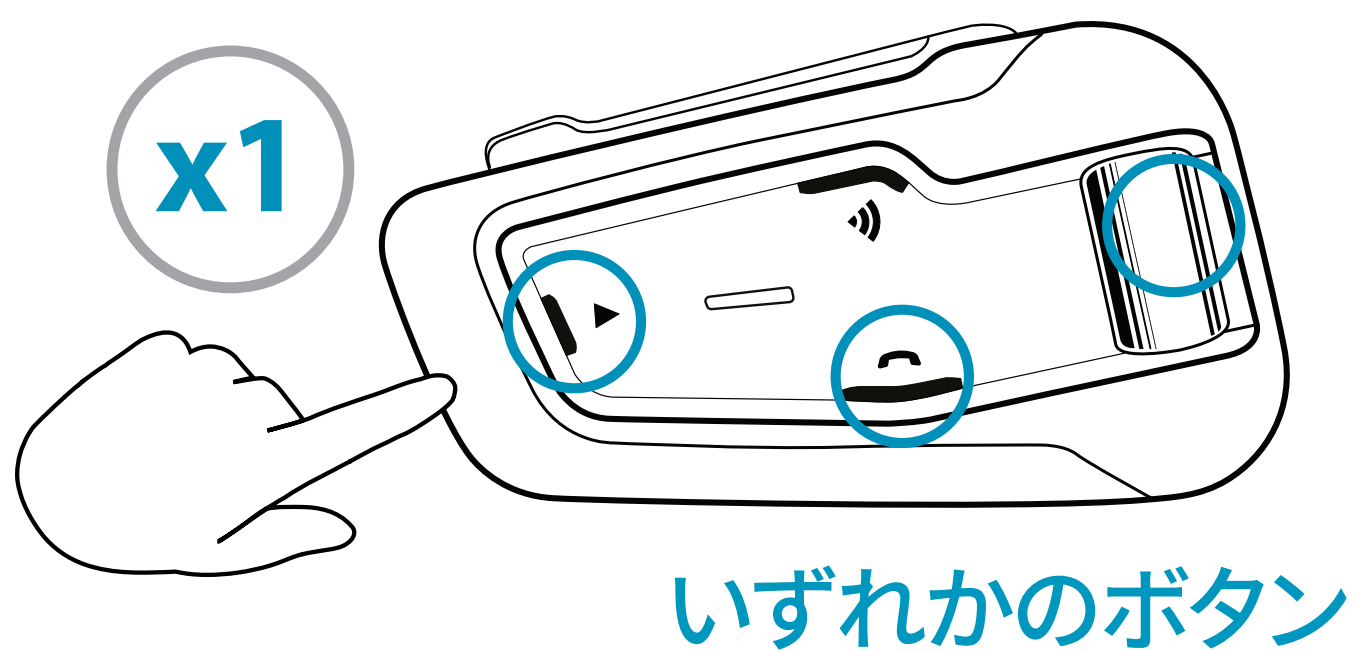

# オーディオ

## FMラジオ



オン

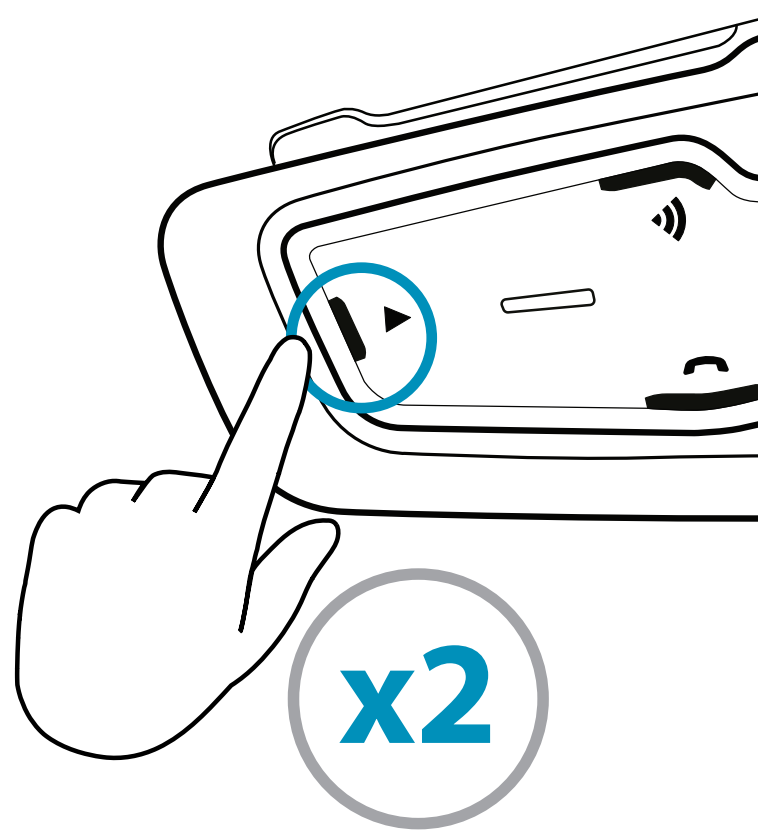

オフ

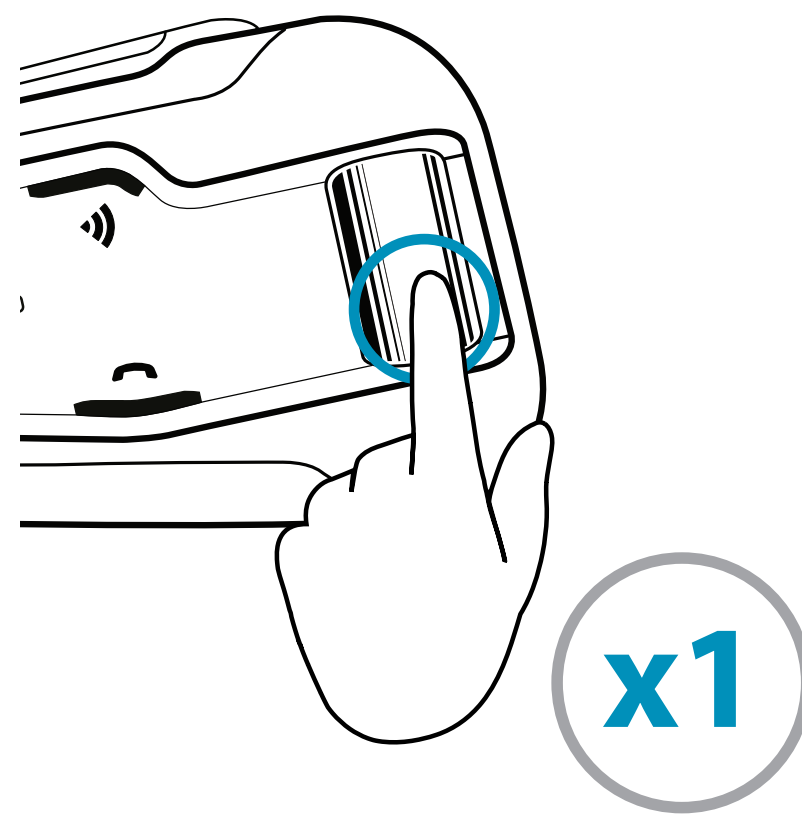

前へ

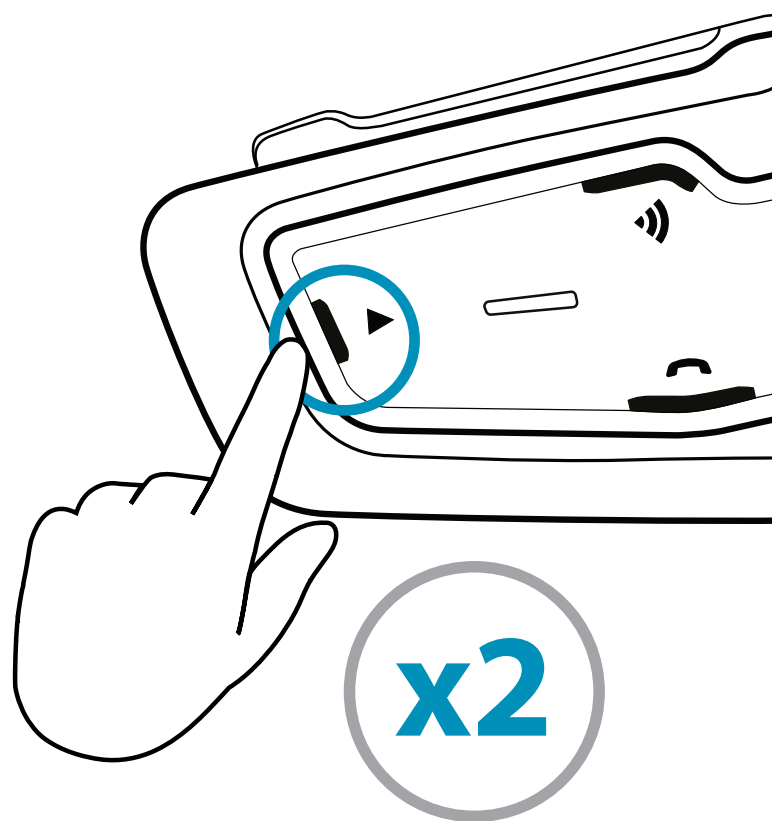

次へ

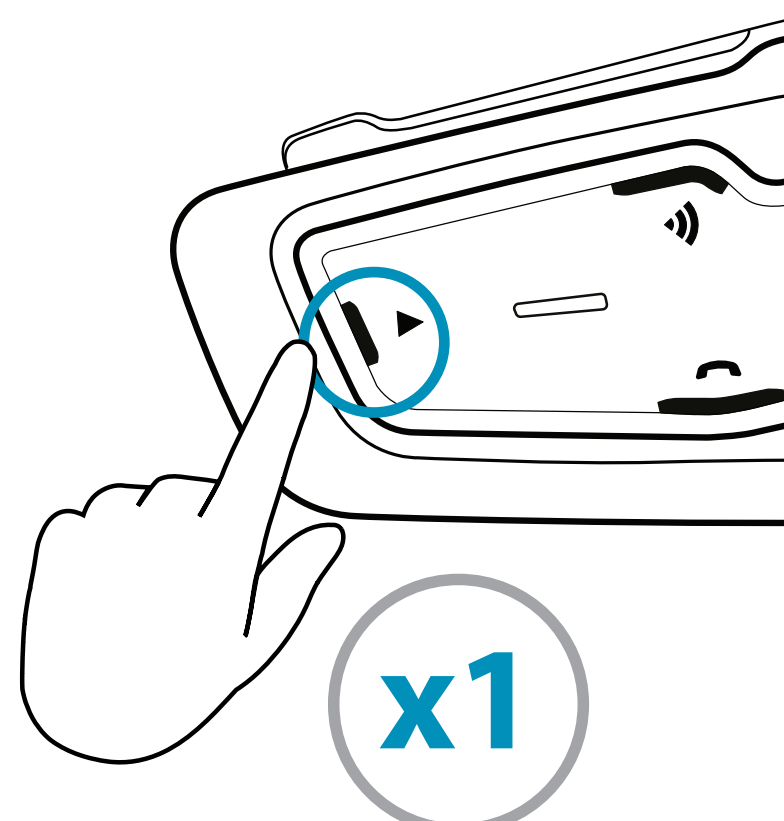

自動スキャン

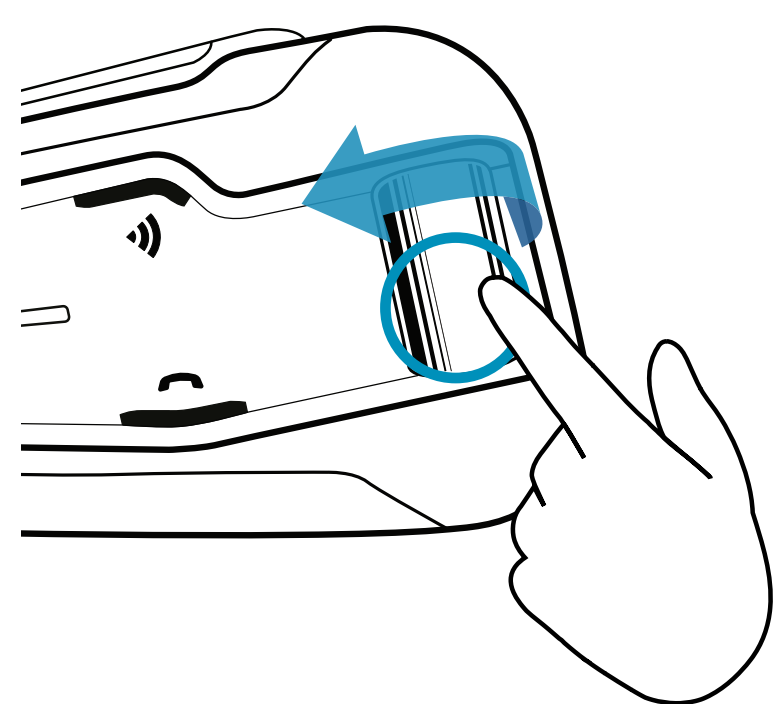

押しながらスクロール



スキャンを停止する

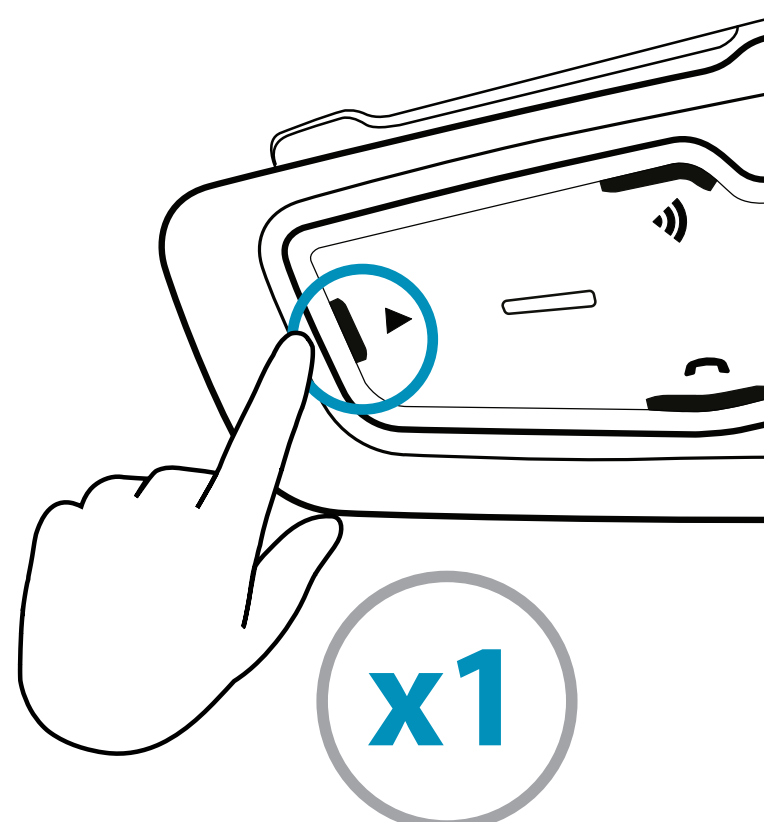



# オーディオ

## 音楽

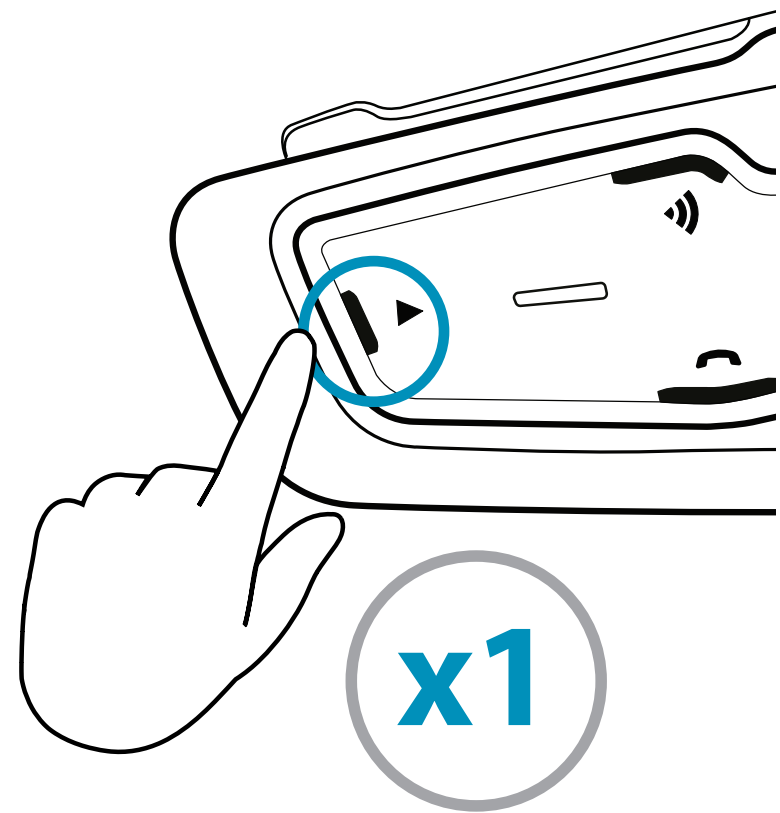
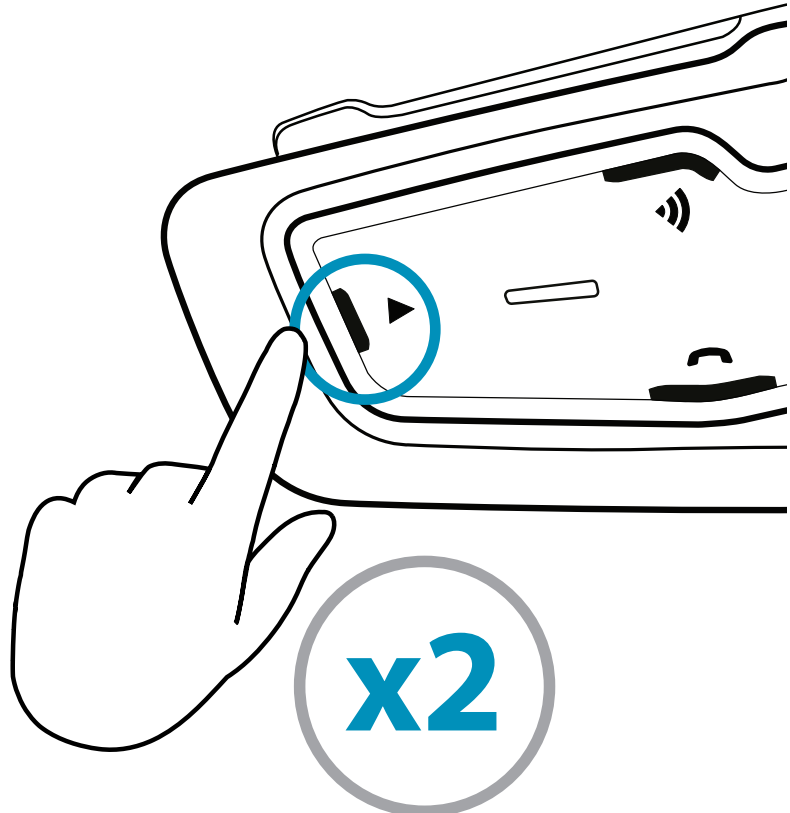
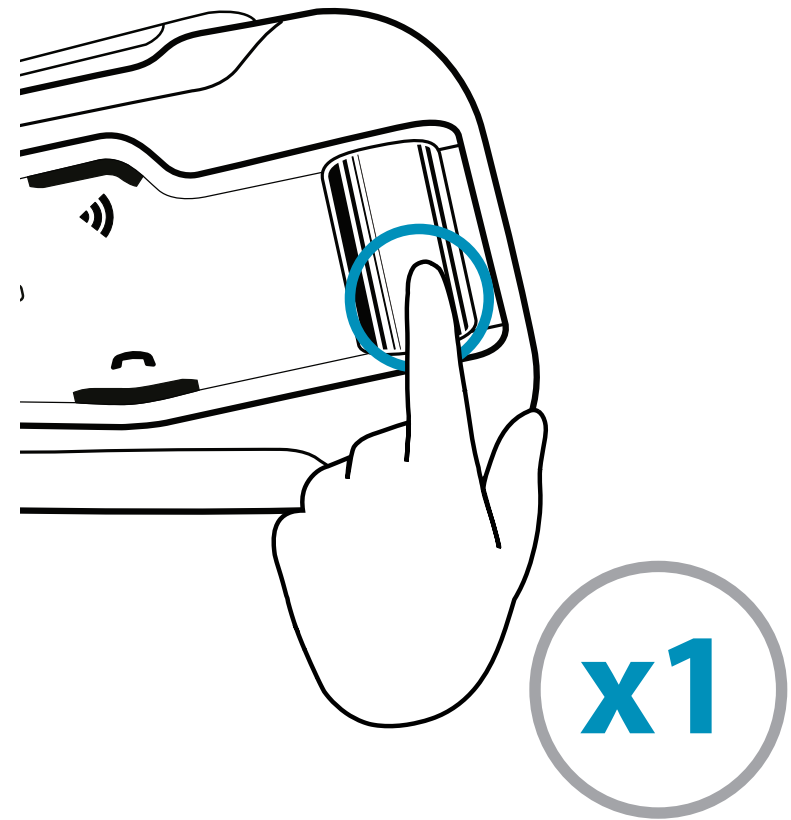
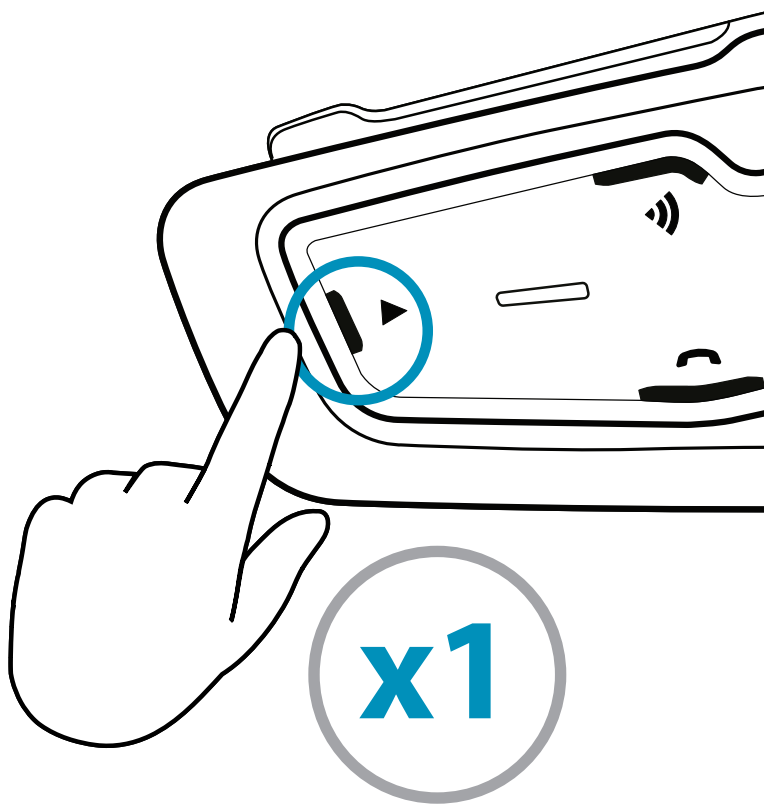

## FM/音楽の切り替え

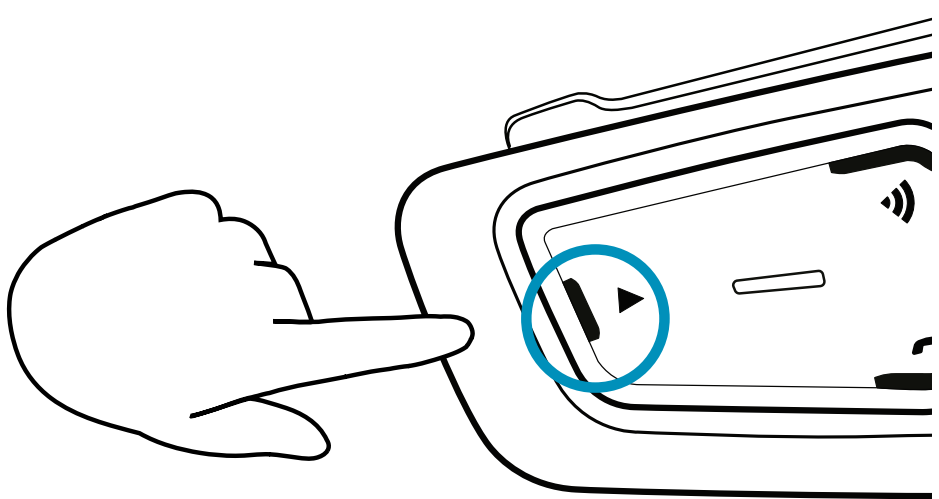

2秒.

## オーディオの共有

(Bluetoothモード時)  
裏のページを参照



2秒.

共有の開始/停止

# DMCインタコムグループ化

確認  DMCモード

点滅 

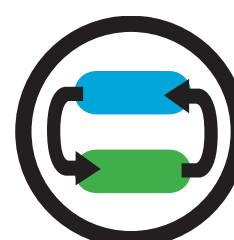
 Bluetooth / DMC  
インターコムモードの変更

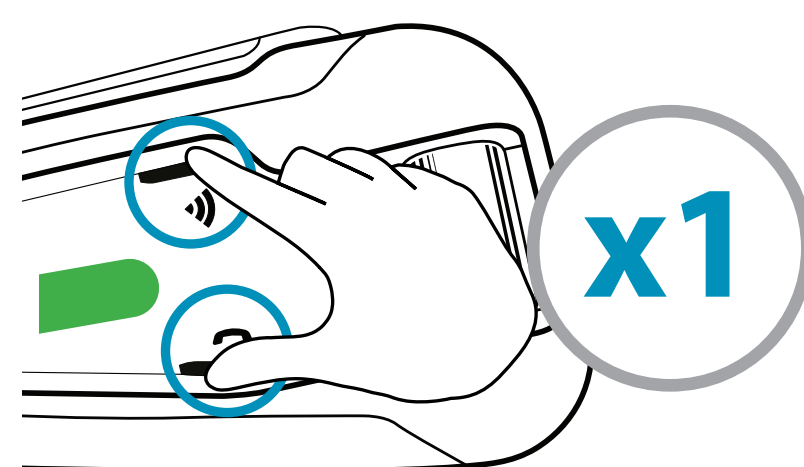

## 新しいDMCグループの作成/参加

① 管理者+グループメンバー全員/新しいメンバー

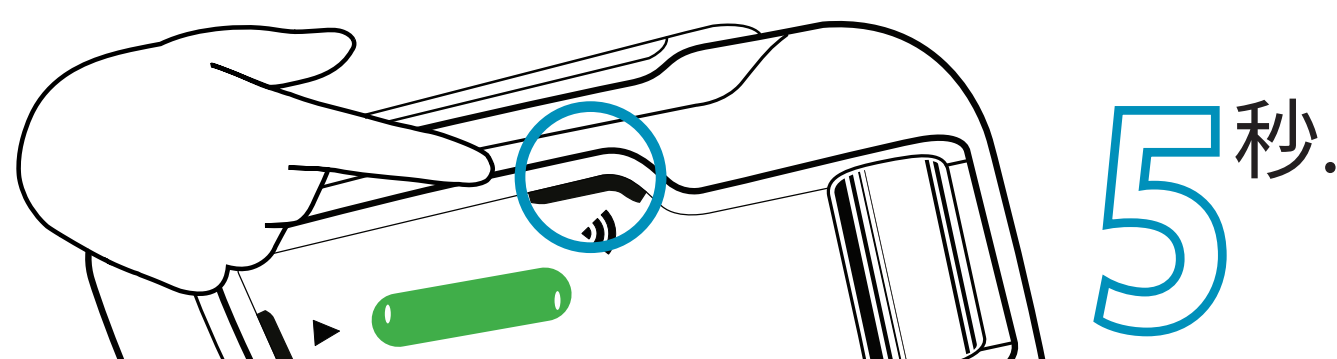

すばやい点滅 

② グループ管理者1名のみ

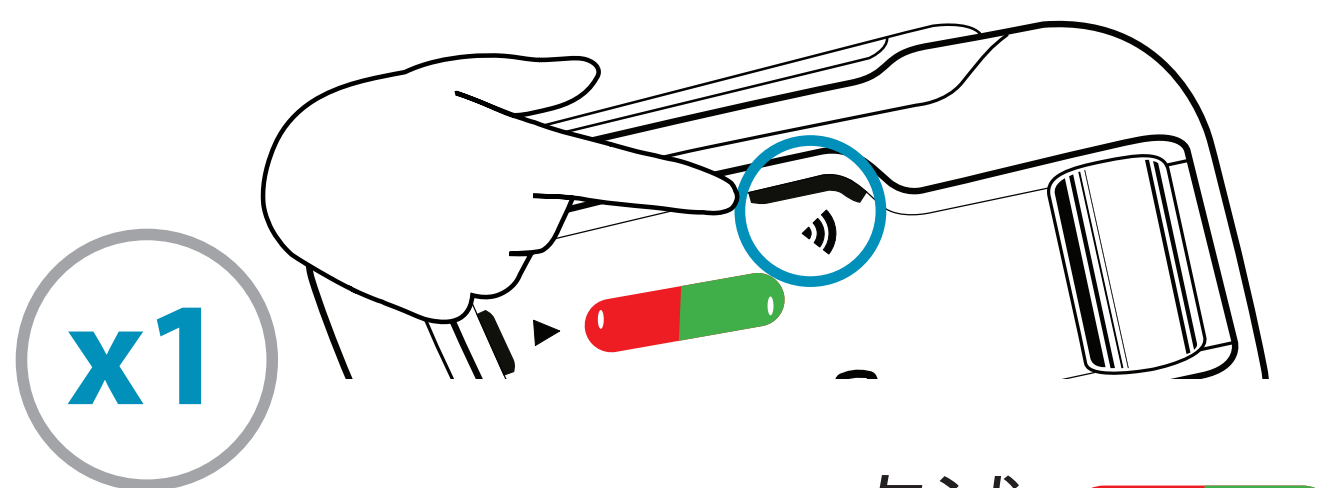

点滅 

グループ化が成功 点滅 

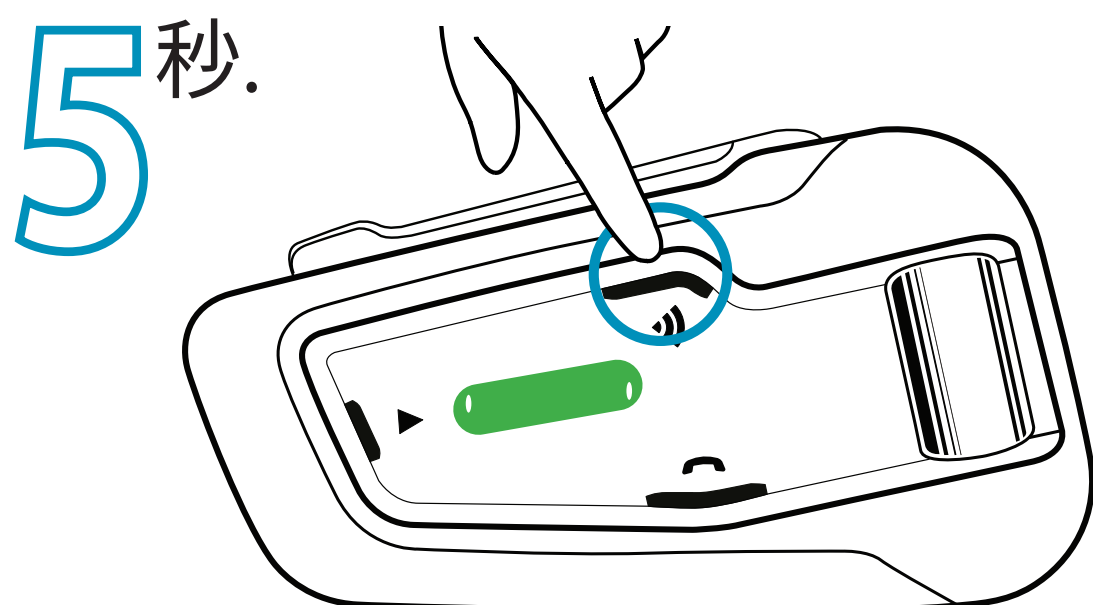

## グループ化のキャンセル



すばやい点滅 

# DMCインターコムの利用

## 通話 - 常時接続

-  グループをミュートする /  グループのミュートを解除する

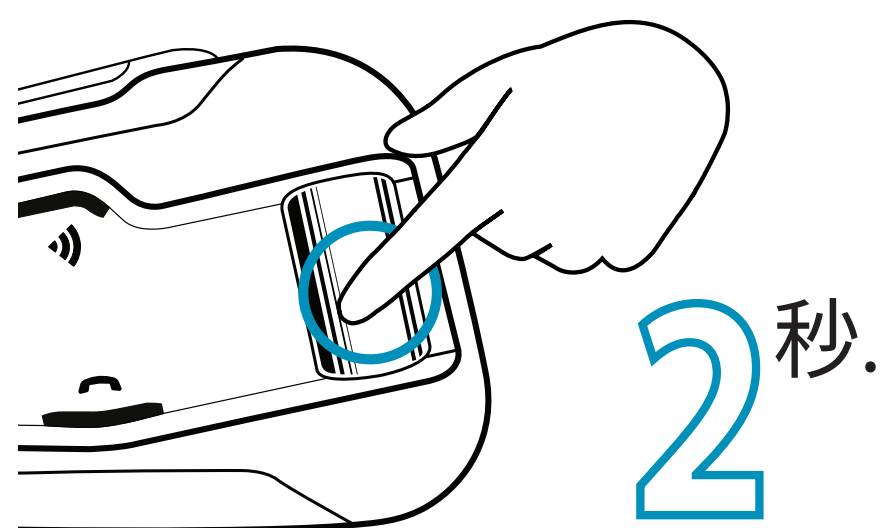

## プライベートチャ

グループメンバー1人とプライベートでチャット

- ① モバイルアプリを使ってプライベートチャットのメンバーを選択する

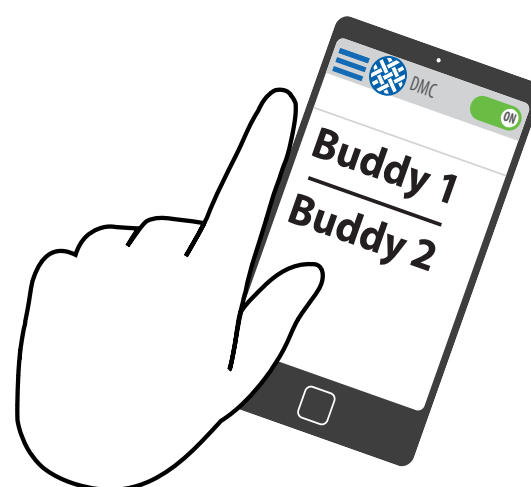

- ② チャットの開始/停止

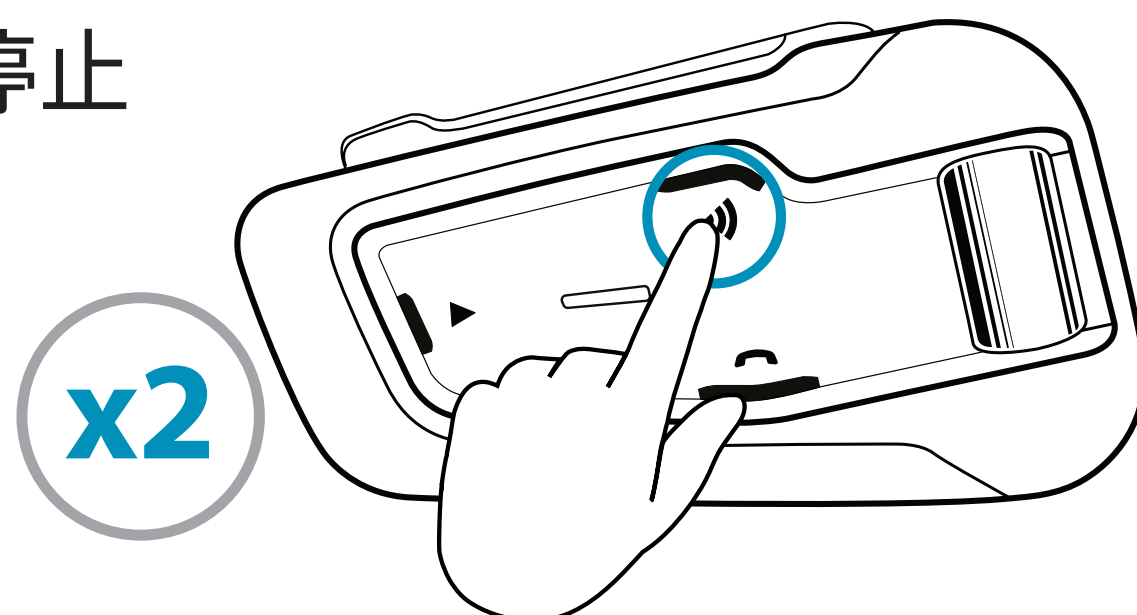

## DMC以外の同乗者をブリッジ(追加)する

- ① **最初に**、同乗者がBluetoothでペアリングされていることを確認します。(2者間のBluetoothインターコムのペアリングを参照)

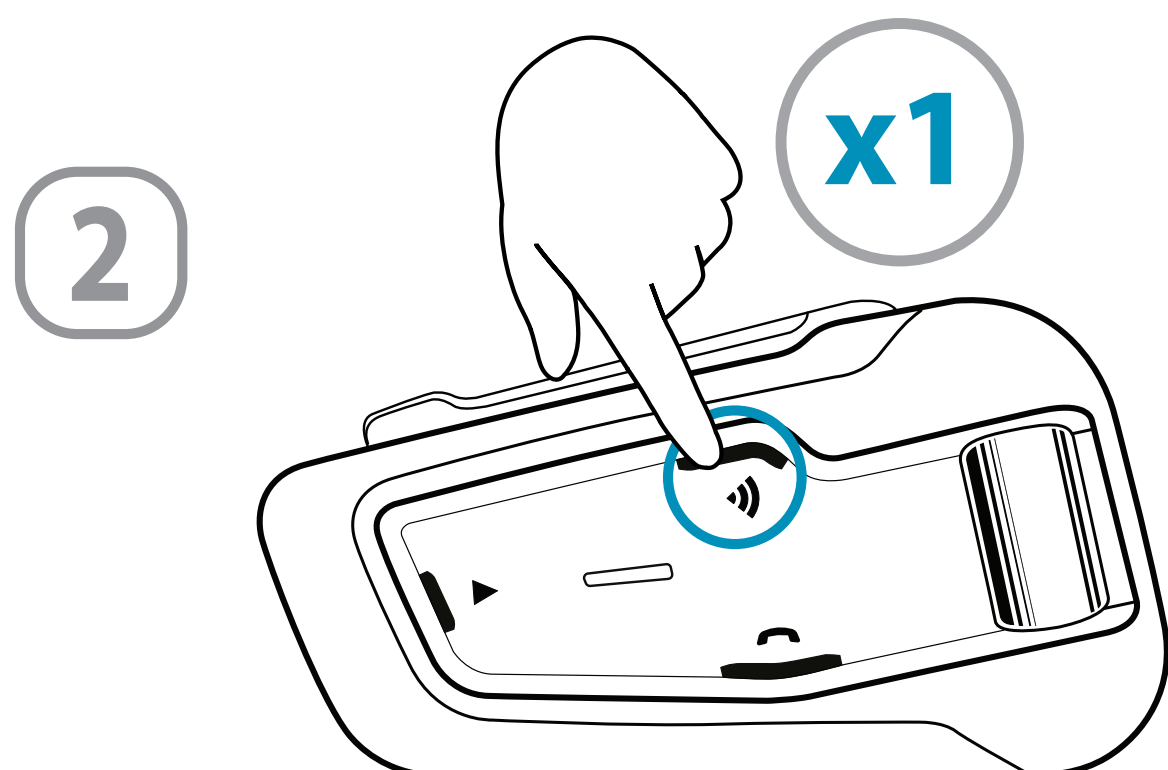

ブリッジの開始/停止

# CardoのDMC 以外のインターコムに参加する

確認  Bluetoothモード

点滅 

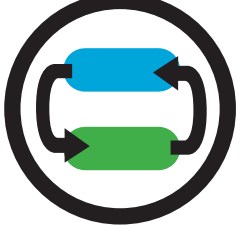
 Bluetooth / DMC  
インターコムモードの変更

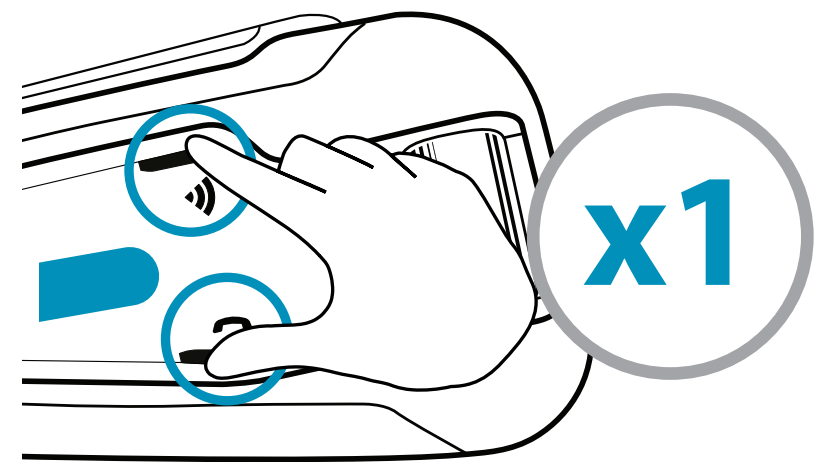

2者間の  
ペアリング

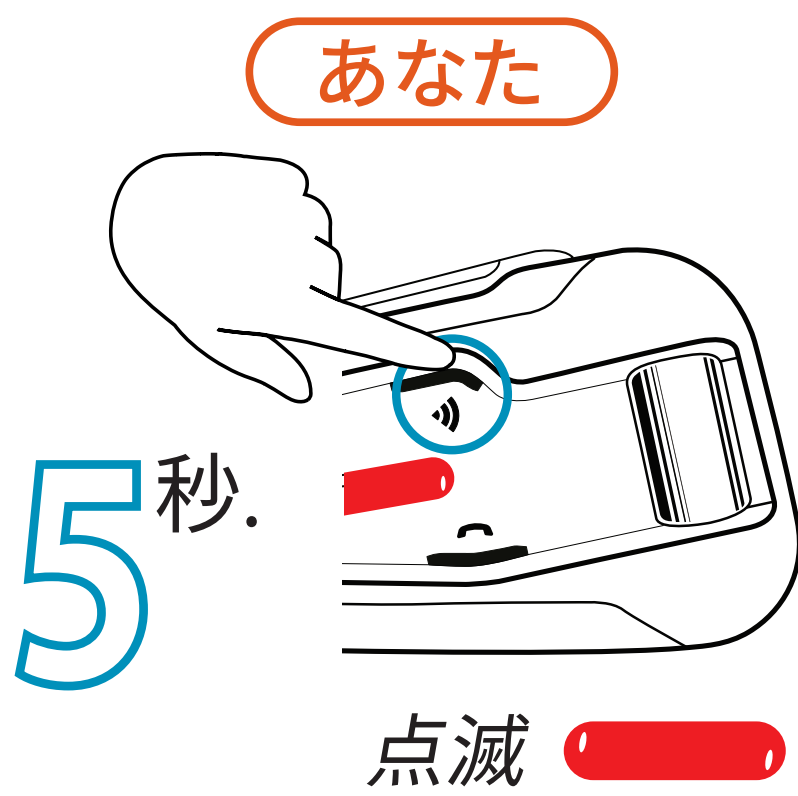

インターコムペアリングが開始

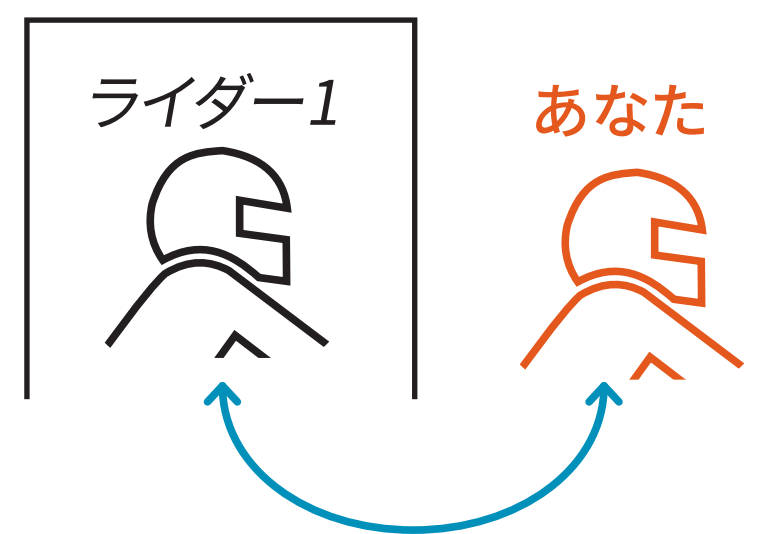

ライダー3を  
追加

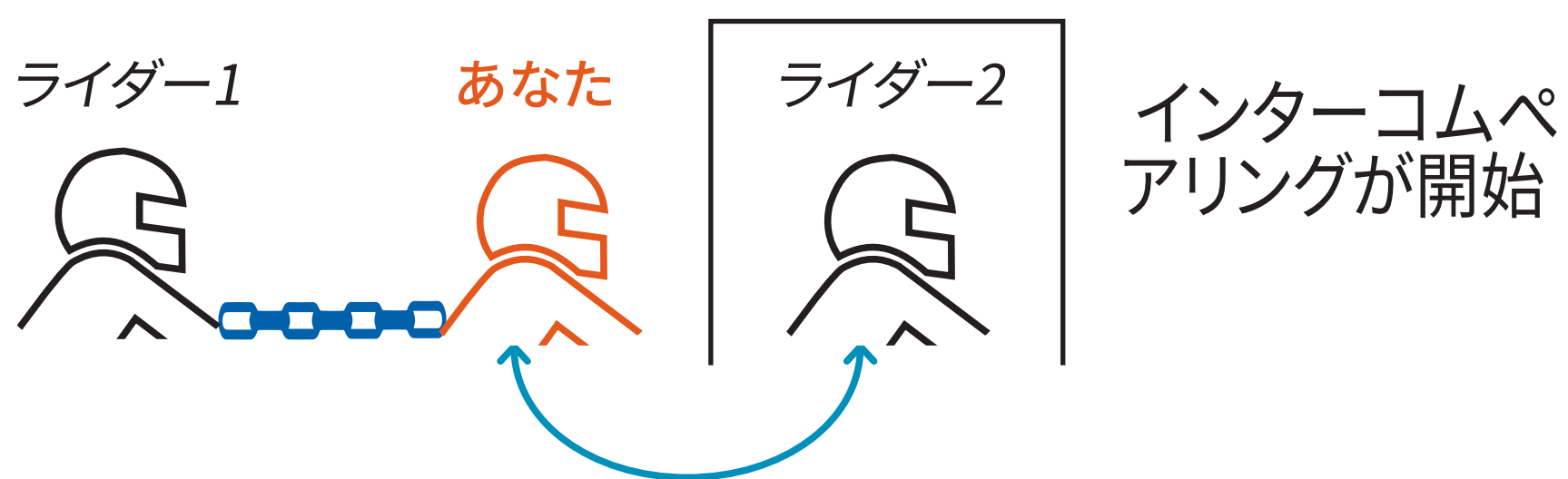
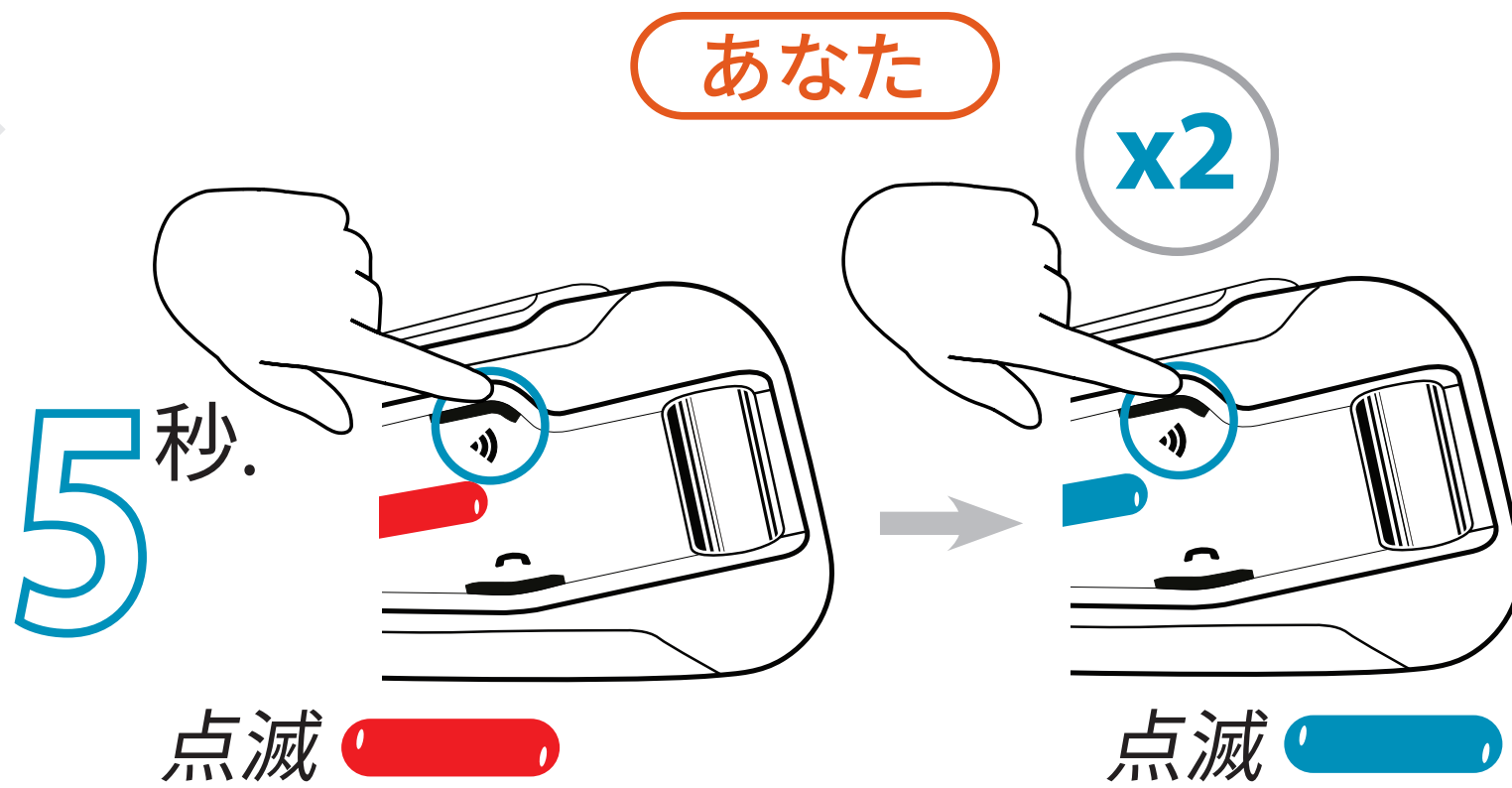

ライダー4を  
追加

ライダー2は 空きチャンネル  
でライダー3に接続

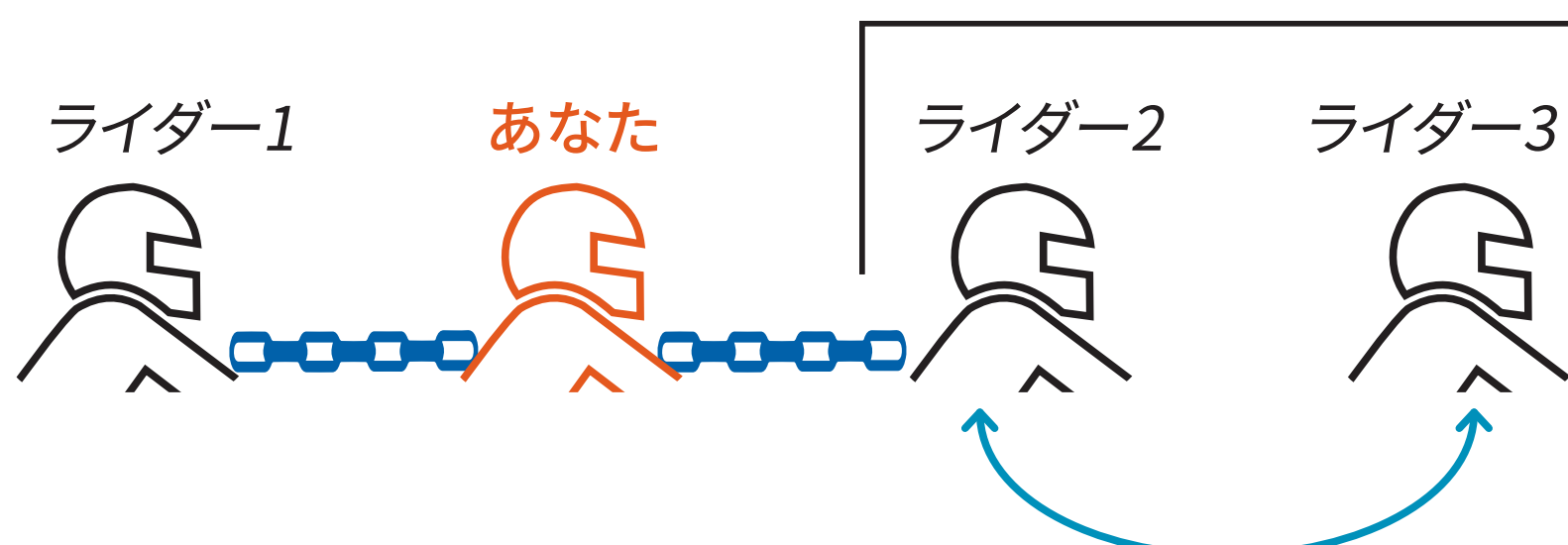



# ユニバーサルインターコムの設定

確認  Bluetoothモード

点滅 

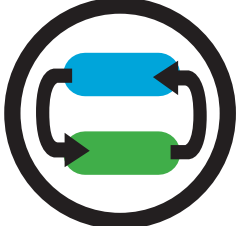
 **Bluetooth / DMC**  
インターコムモードの変更

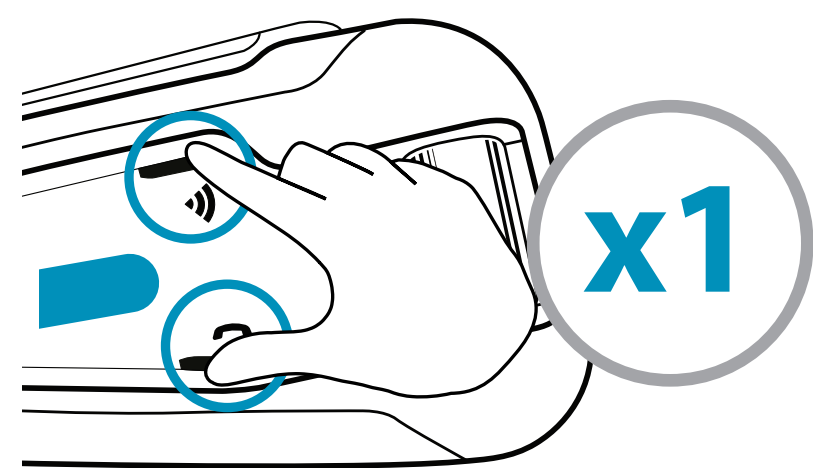

2者間の  
ペアリング

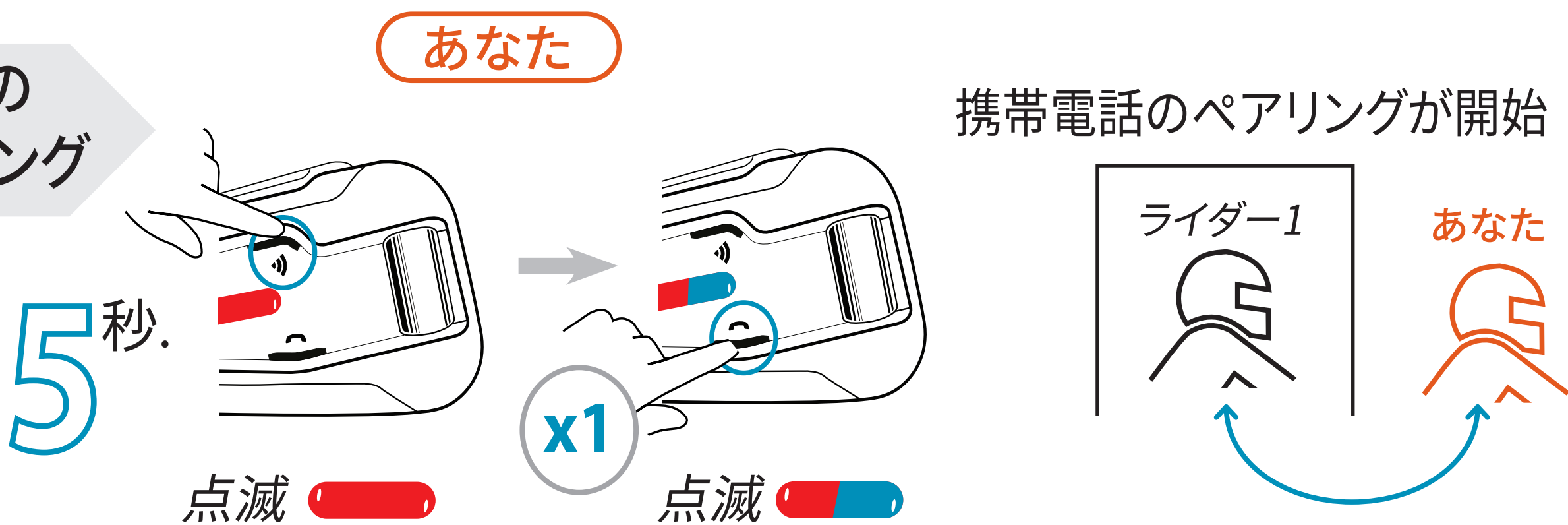

ライダー3を  
追加

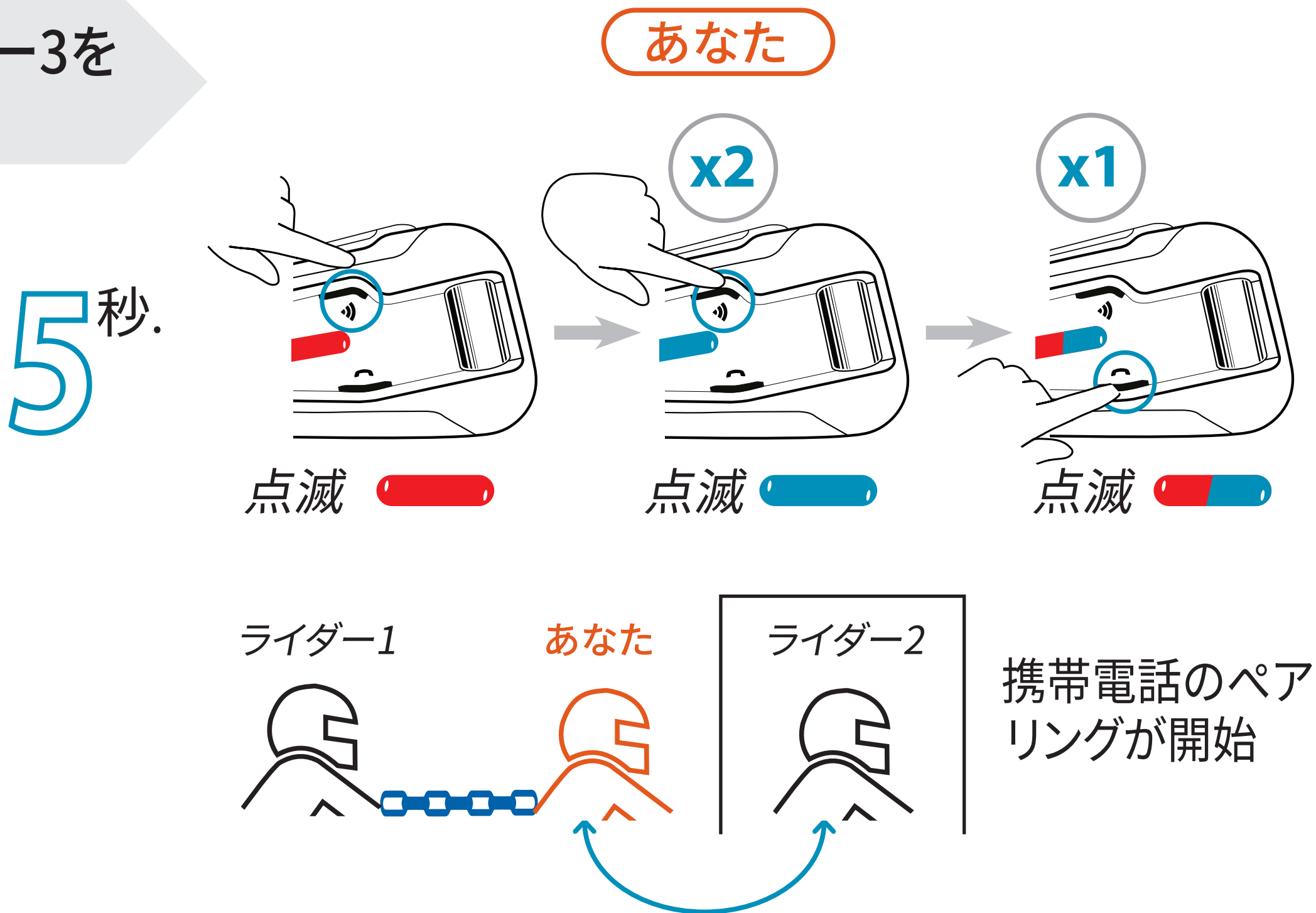

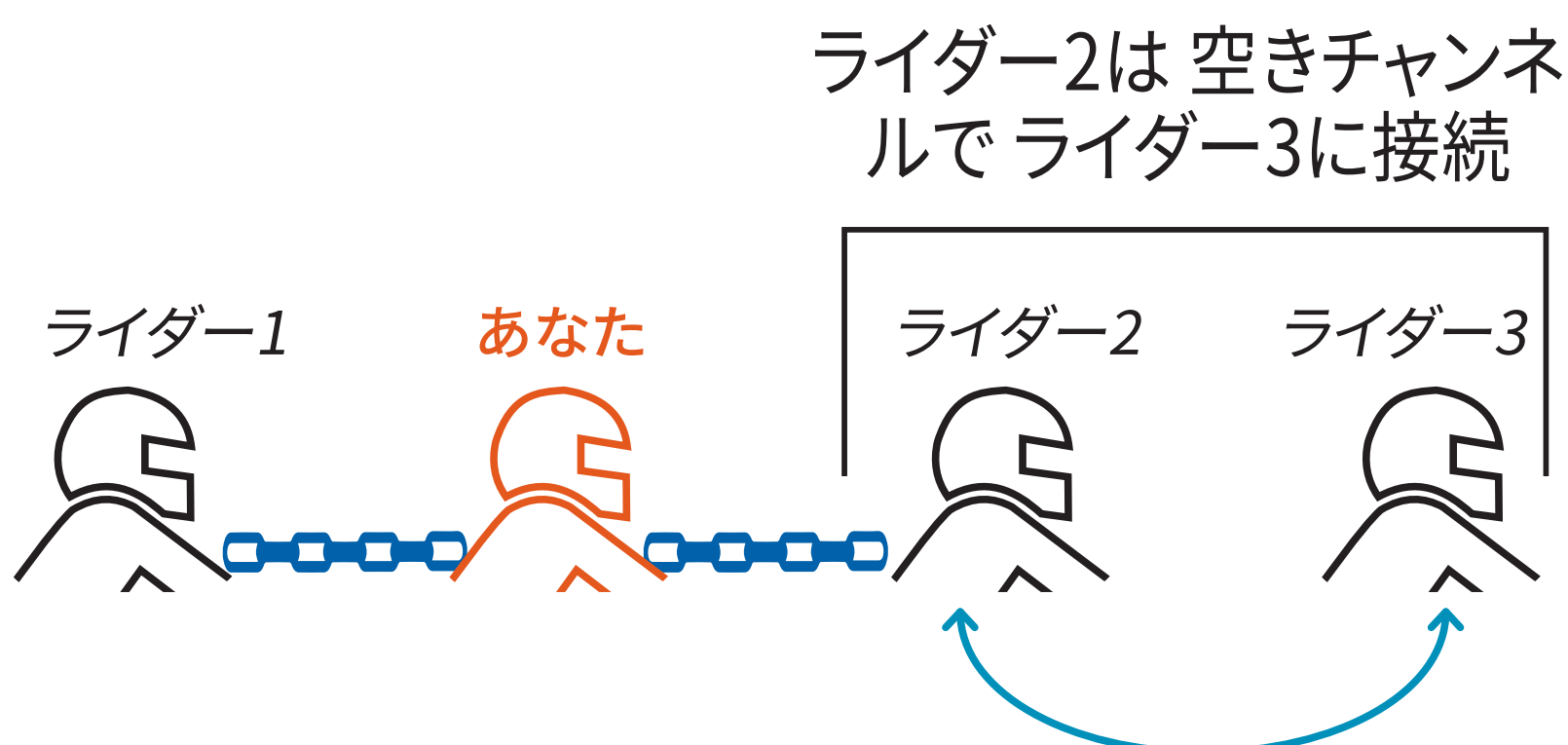

ライダー4を  
追加







# インターコムの利用

  ライダー1の開始/終了/追加



  ライダー2の開始/終了/追加



## 4者間インターコム通話を開始

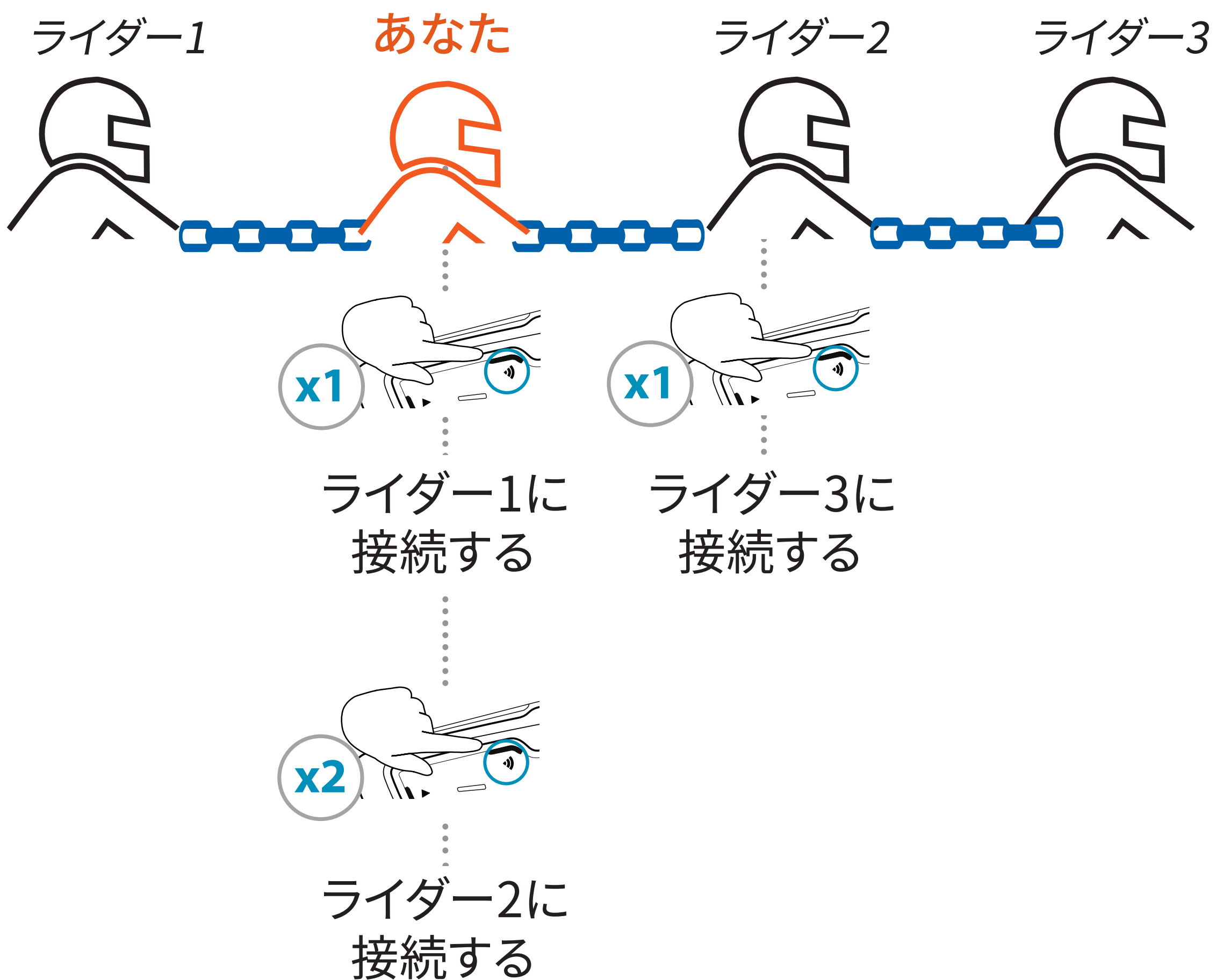



- 「Hey カルド ラジオ」
- 「Hey カルド ラジオ オフ」
- 「Hey カルド 次」
- 「Hey カルド 前」



- 「Hey カルド ミュージック」
- 「Hey カルド ミュージック オフ」
- 「Hey カルド 次」
- 「Hey カルド 前」



- 「Hey カルド ボリューム アップ」
- 「Hey カルド ボリューム ダウン」
- 「Hey カルド ミュート」
- 「Hey カルド ミュート オフ」



- 「Hey カルド 短縮」
- 「Hey カルド リダイヤル」
- 応答
- 無視



- 「Hey シリ」
- 「オッケー グーグル」



- 「Hey カルド バッテリー」
- 「Hey カルド インカム」

# 工場リセット

5<sup>秒</sup>.

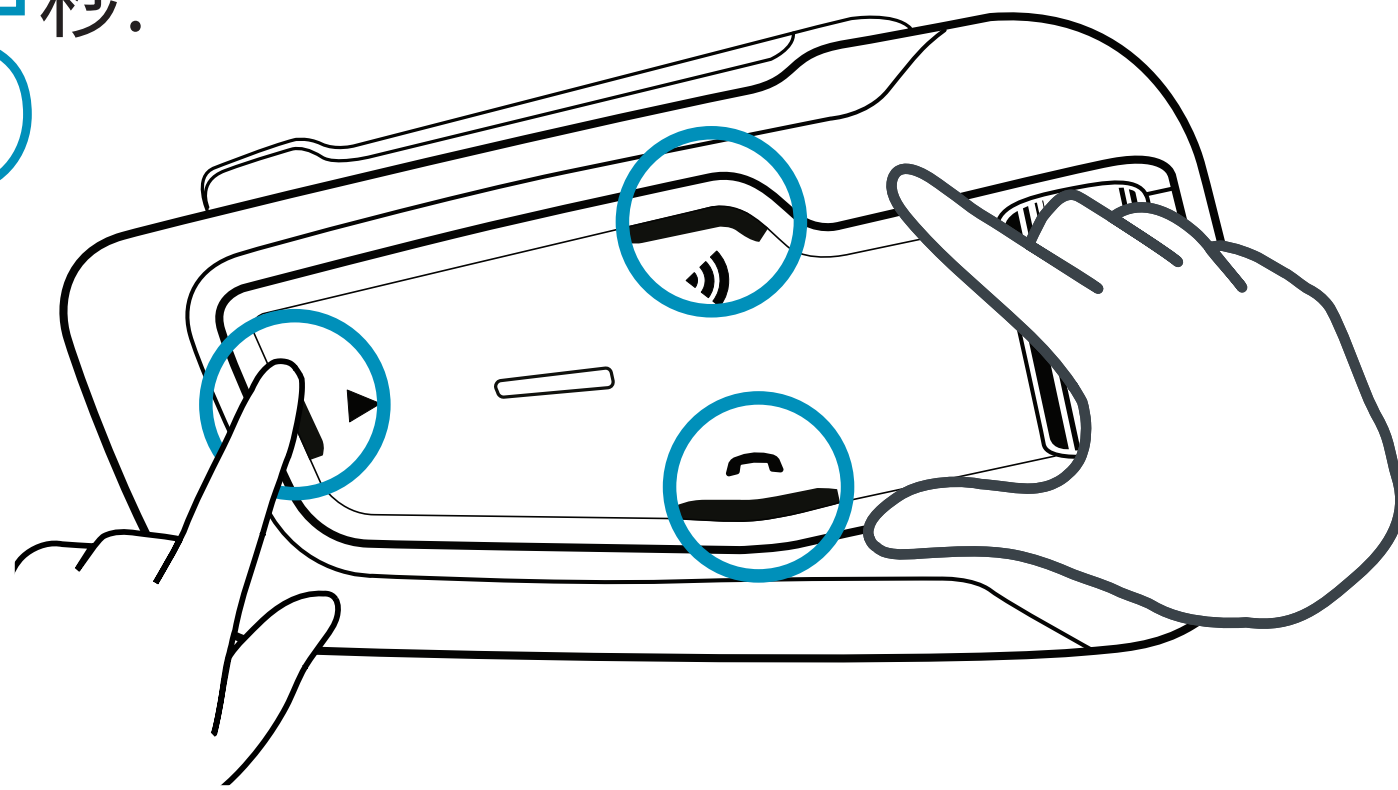

点滅 x5:

## Cardoモバイルアプリ

- 設定が簡単
- リモートコントロール操作
- 外出先での設定変更
- DMCグループの作成



Cardo  
Connect  
App



取扱説明書はウェブから  
ダウンロードできます。

[cardosystems.com/support](http://cardosystems.com/support)

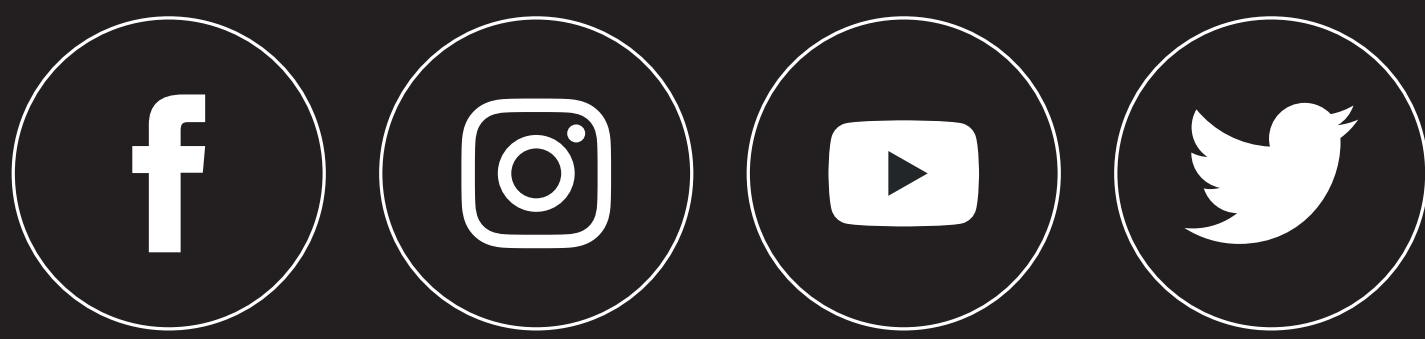

[cardosystems.com](http://cardosystems.com)