



PACKTALK NEO

.....
ポケットガイド
JP





cardo®

CONNECT APP

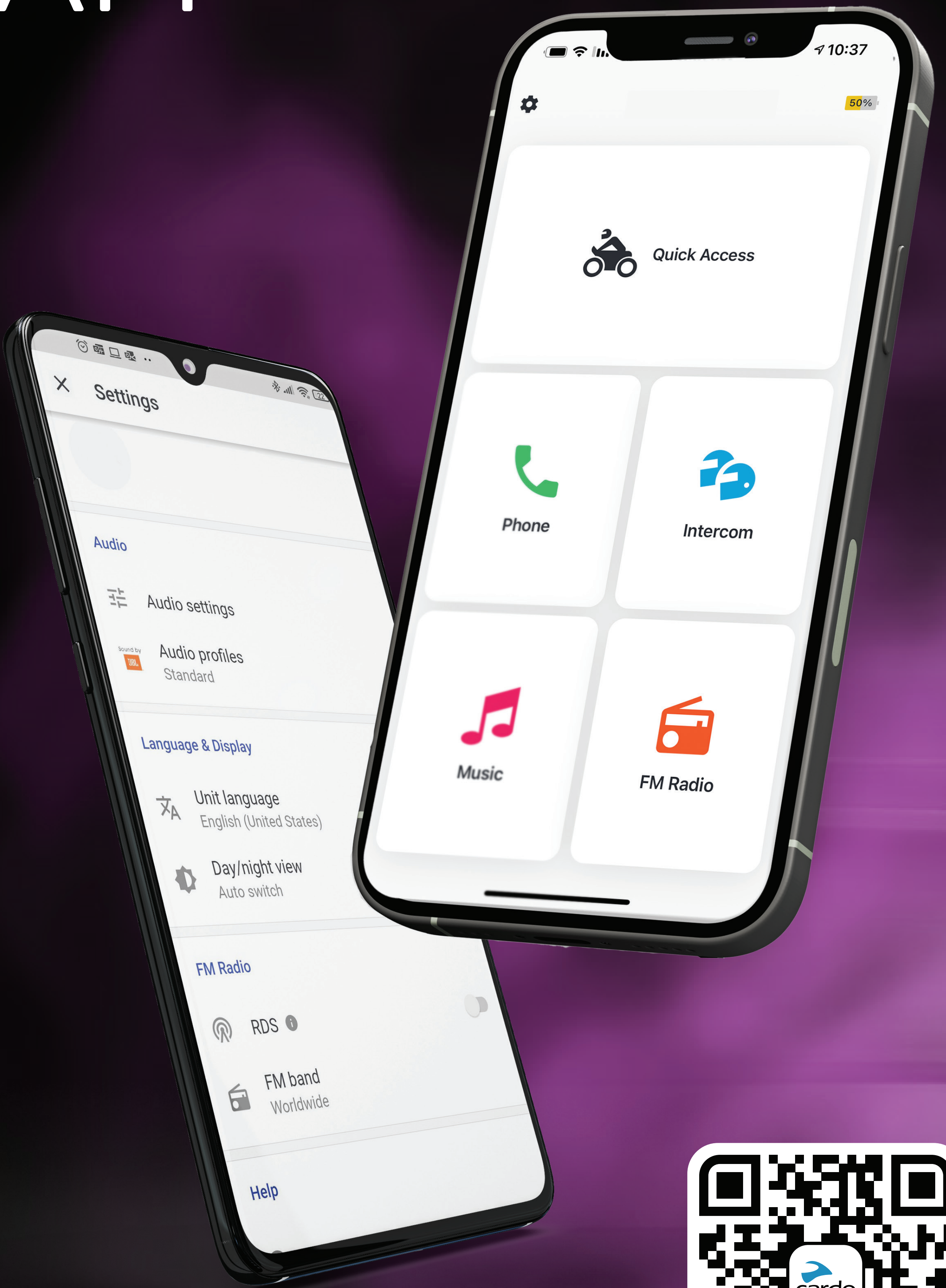

Cardo Connect App

目次

4
利用を開始する

6
Cardo Connectアプリ

7
基本操作

8-9
ラジオ

10
音楽

11
ソースの切替

12
電話

13
電話

高度な機能

14
音楽の共有

15
DMCインカム

16
電話

17
GPSのペアリング

18
汎用Bluetoothインカム

19
再起動

20
音声コマンド - いつでも有効!

利用を開始する

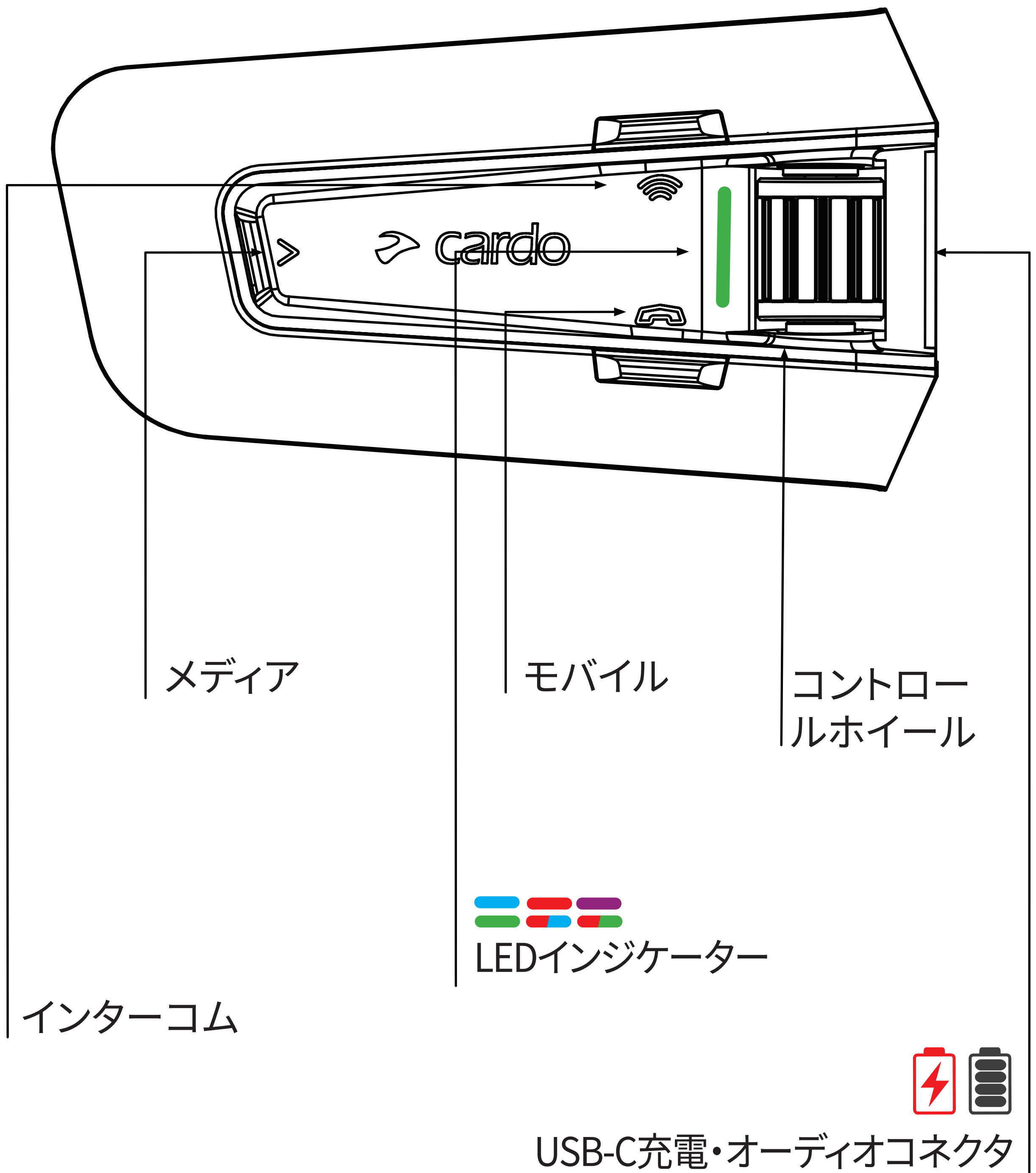

長押し



タップ回数

利用を開始する

🔌 オン/オフ

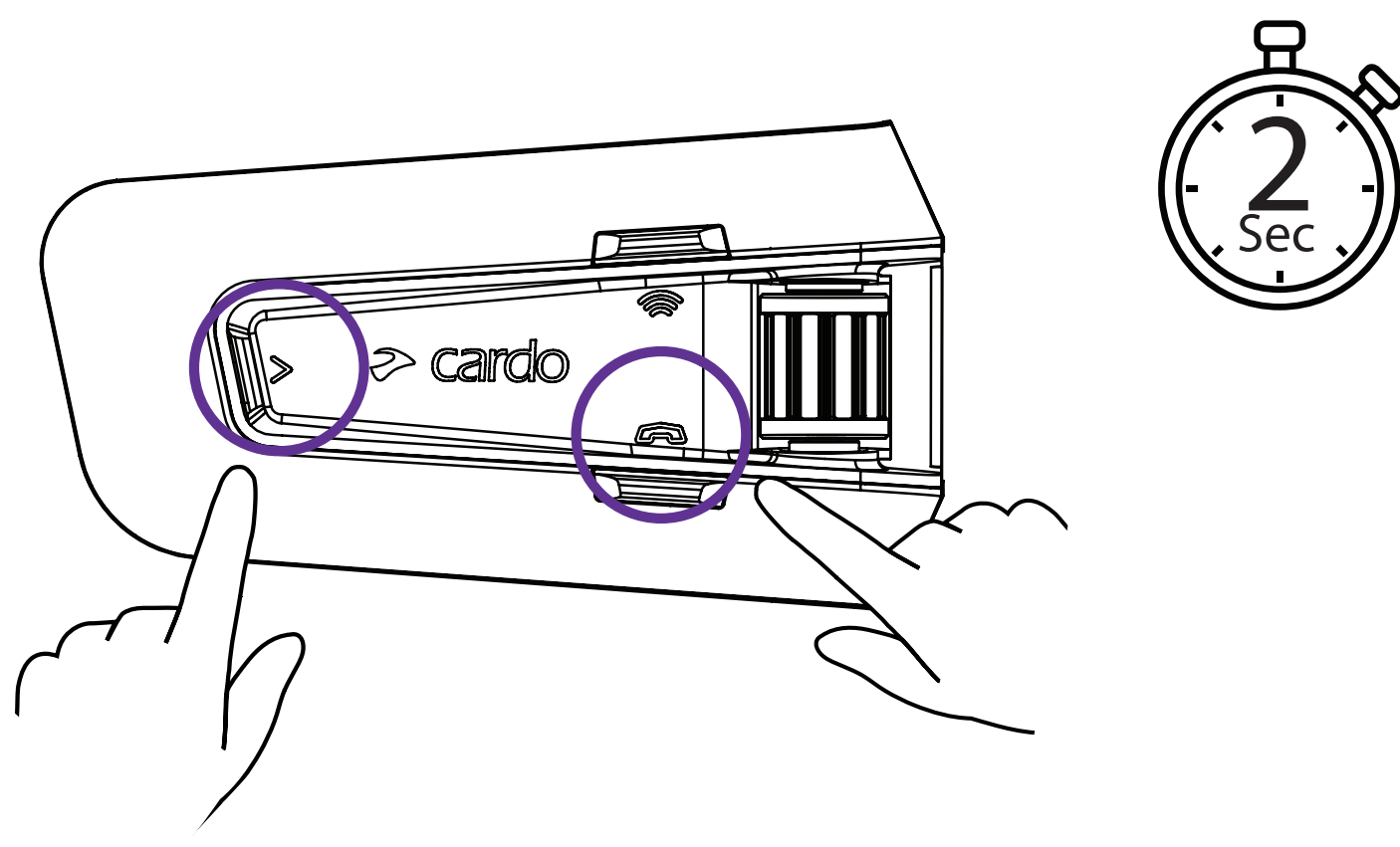

🔗 スマホのペアリング

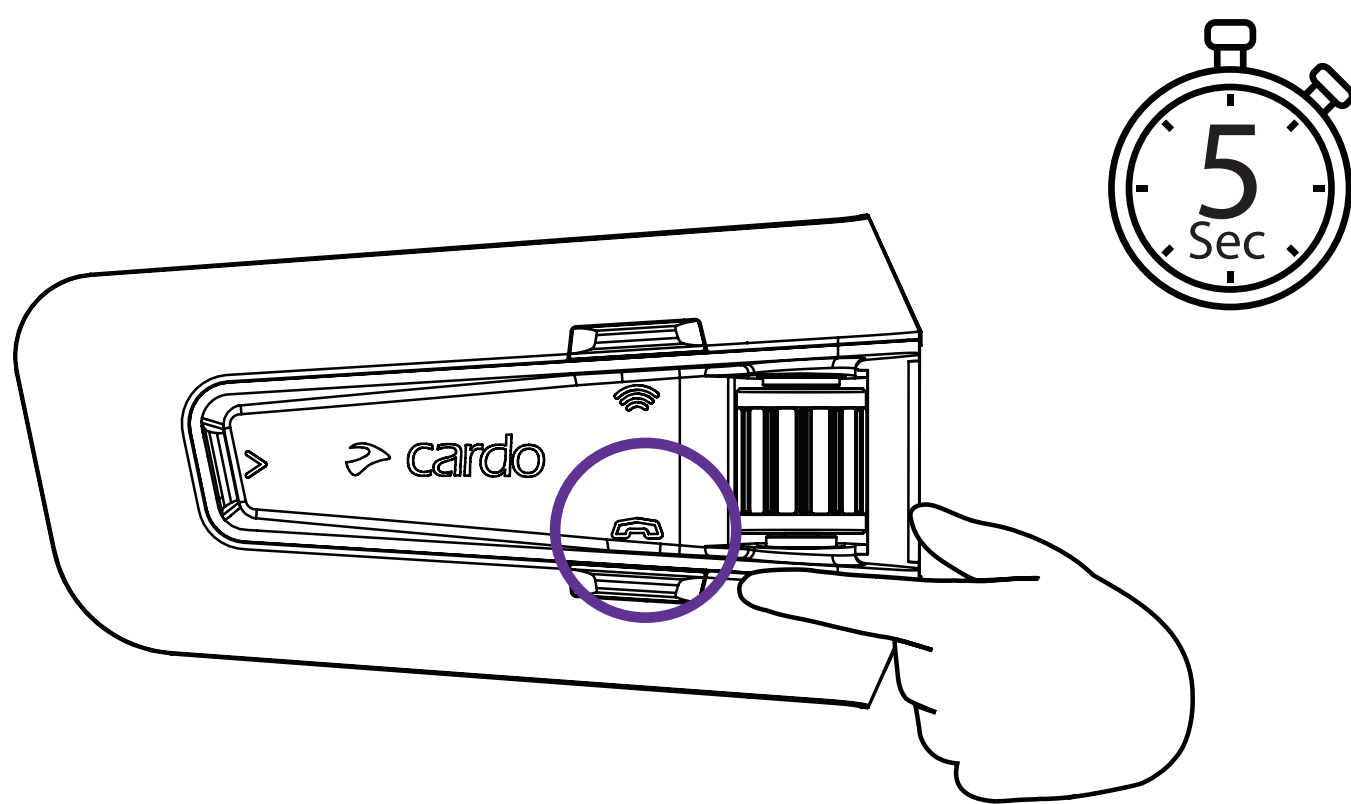

LED 赤 & 青 





Cardo Connect アプリ



ダウンロード

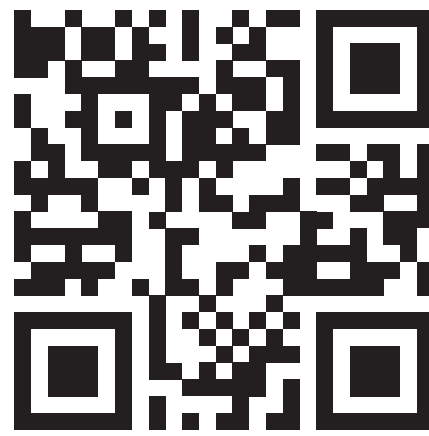

登録

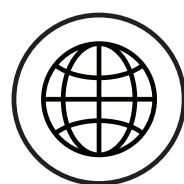
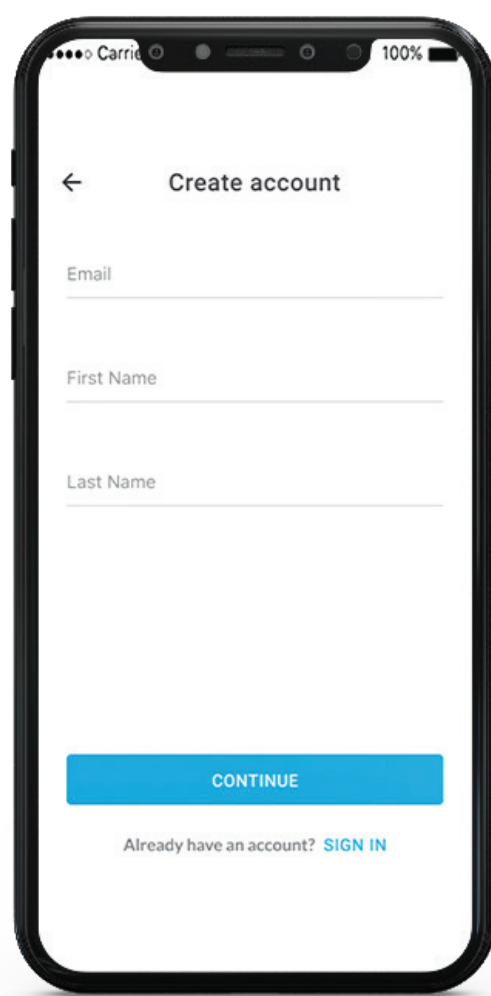

言語の選択

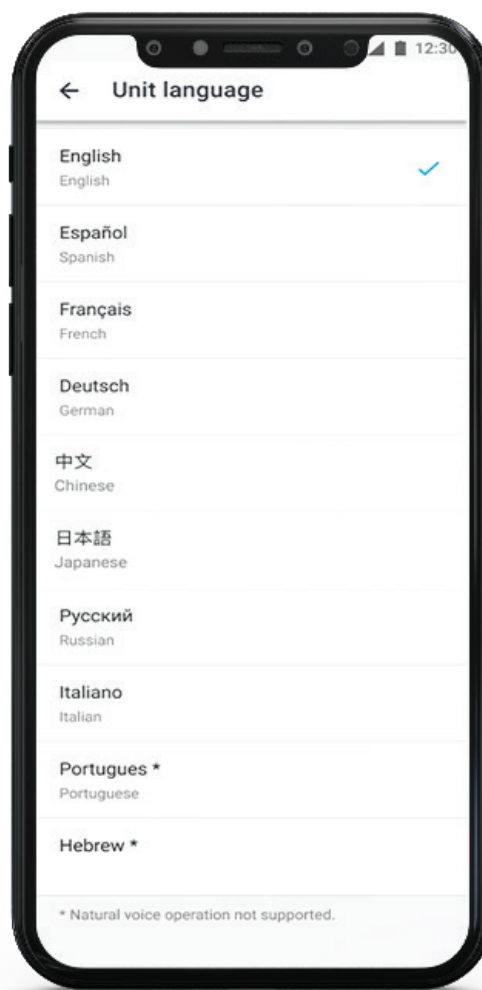

ソフトウェアの更新

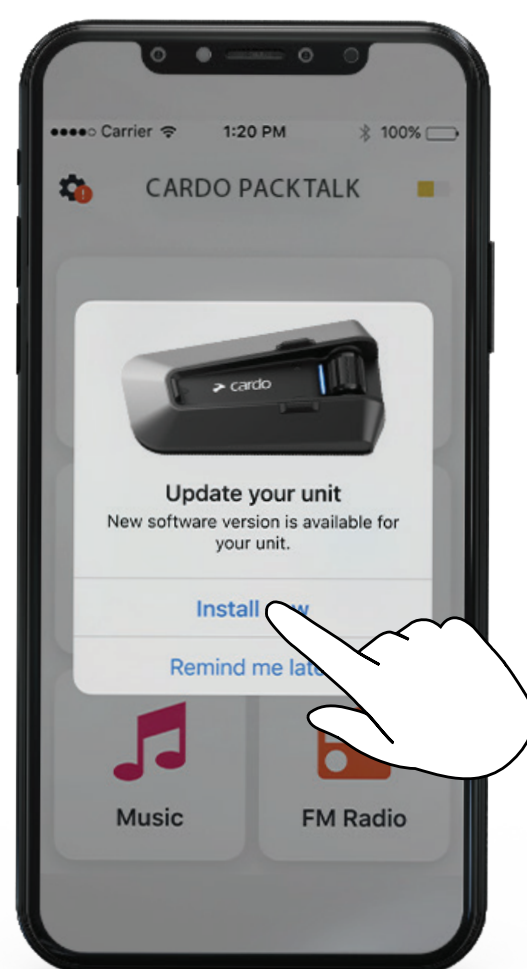

基本操作

🔊+ 音量を上げる

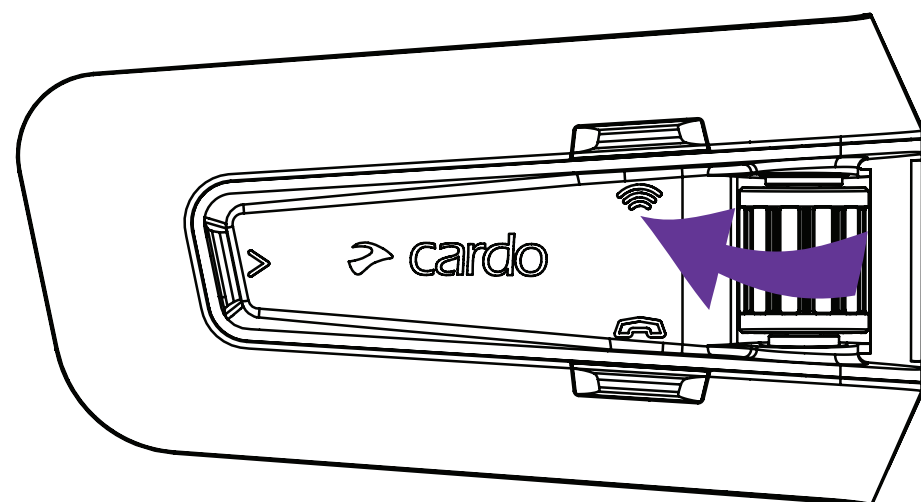

🔊- 音量を下げる

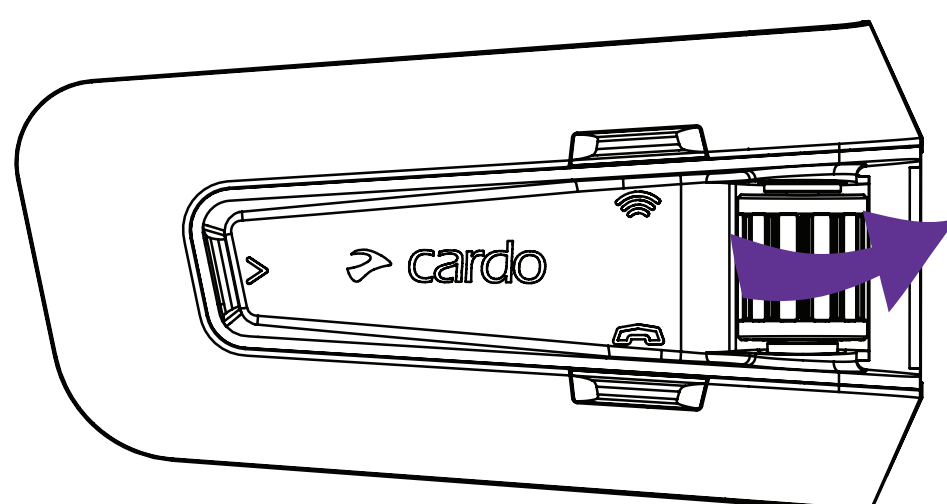

🔇 マイクのミュート / ミュート解除

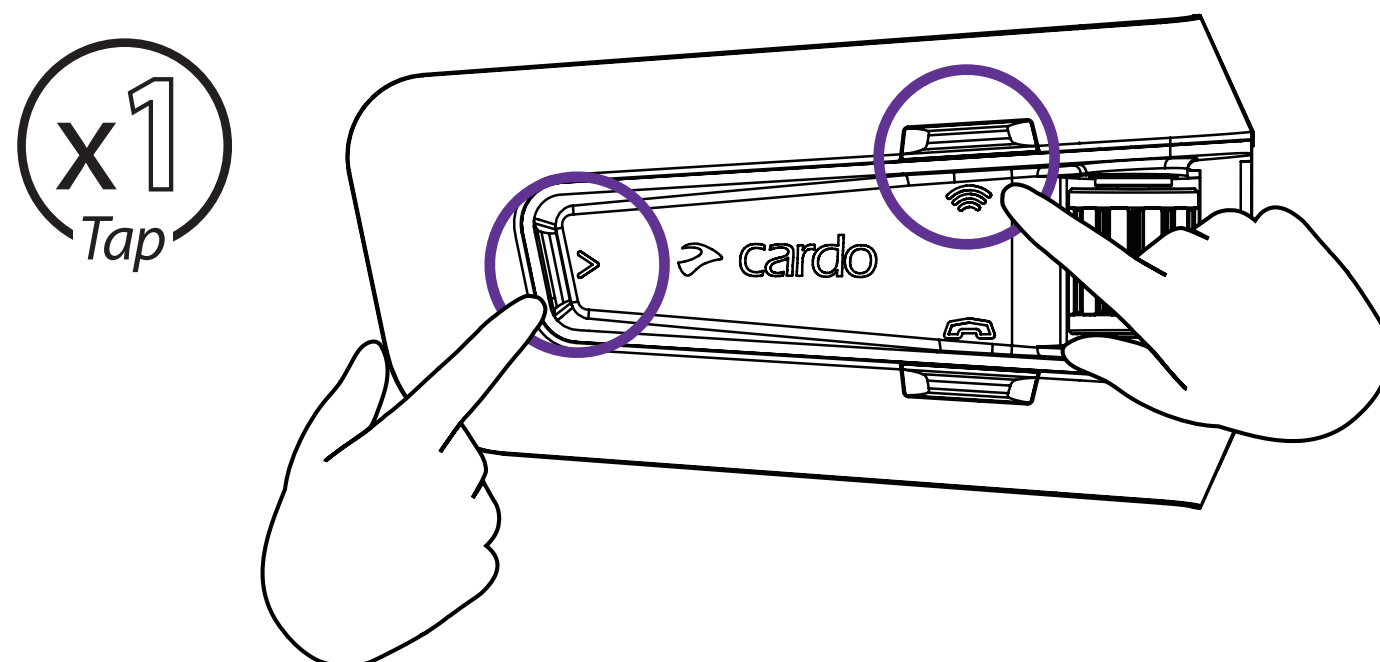

🗣️ 音声アシスタント



Hey Siri



Google
Assistant

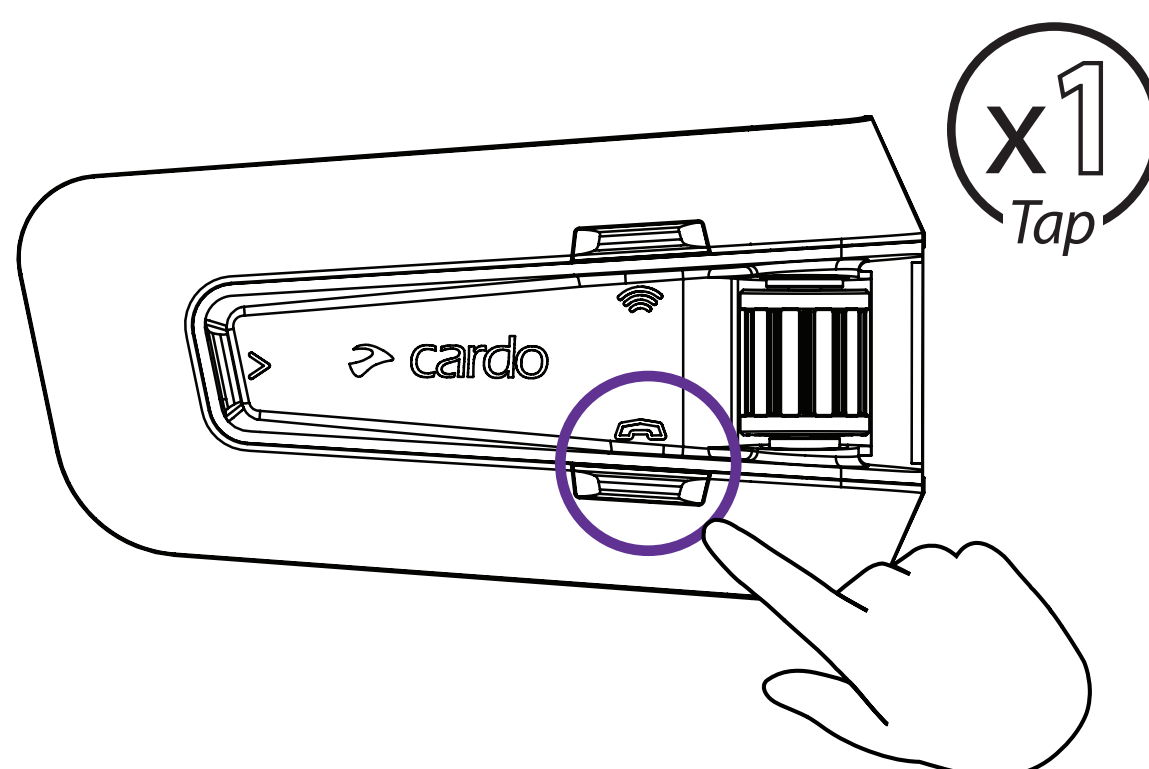

ラジオ

⚙️ プリセットの設定

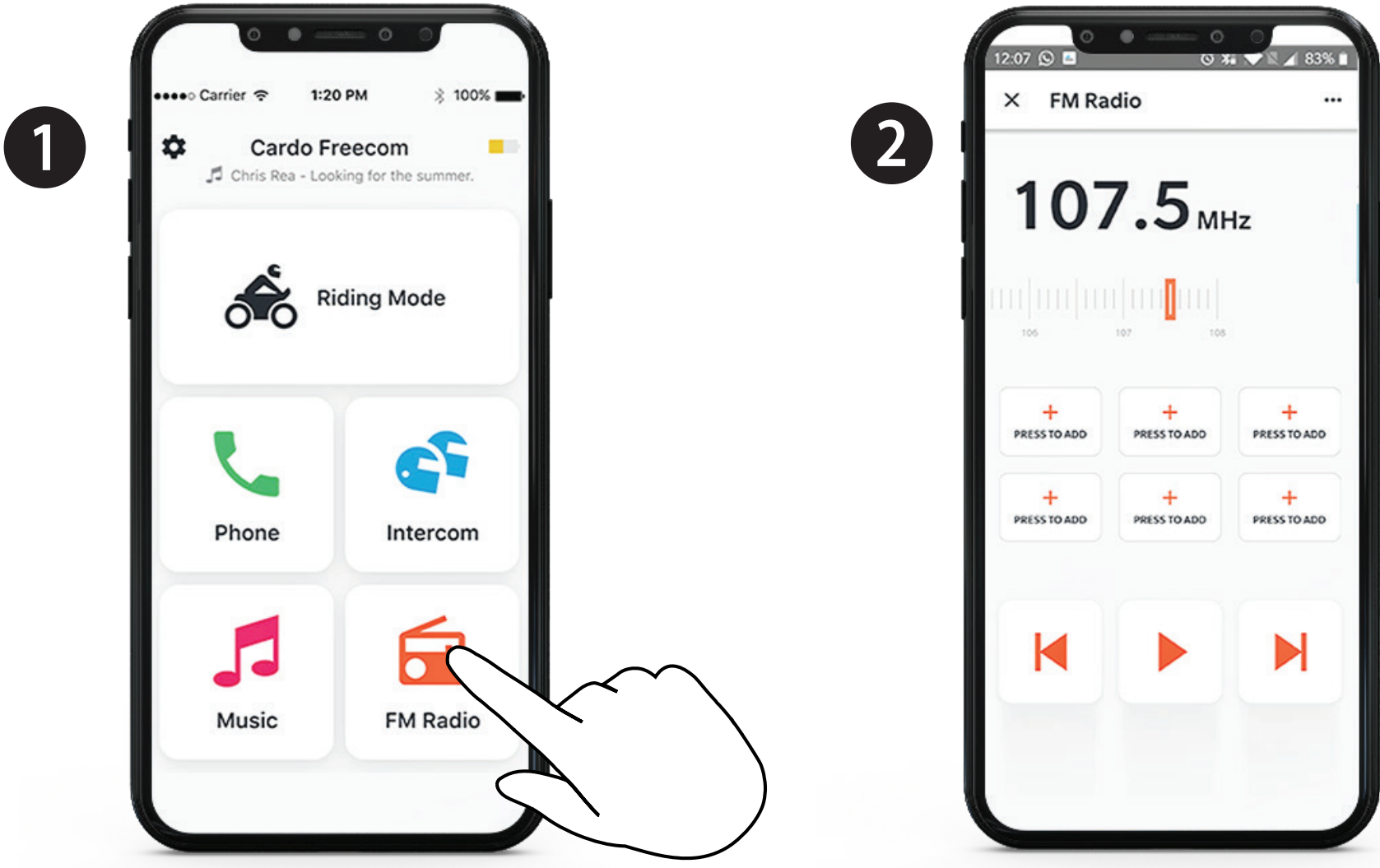

🔌 オン

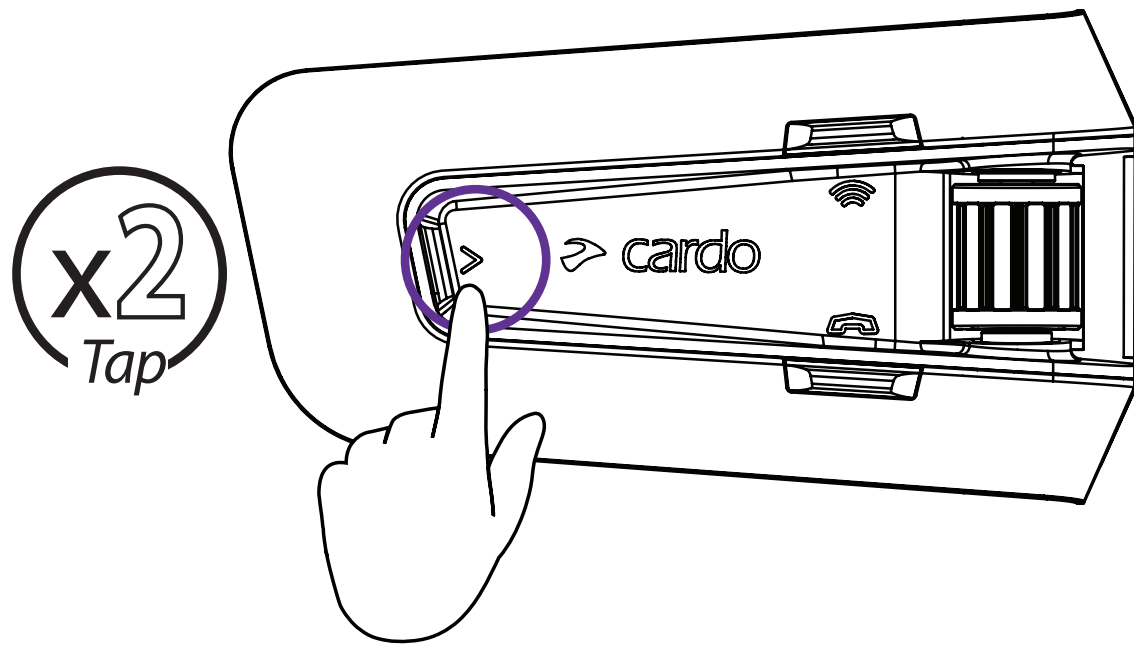

🔌 オフ

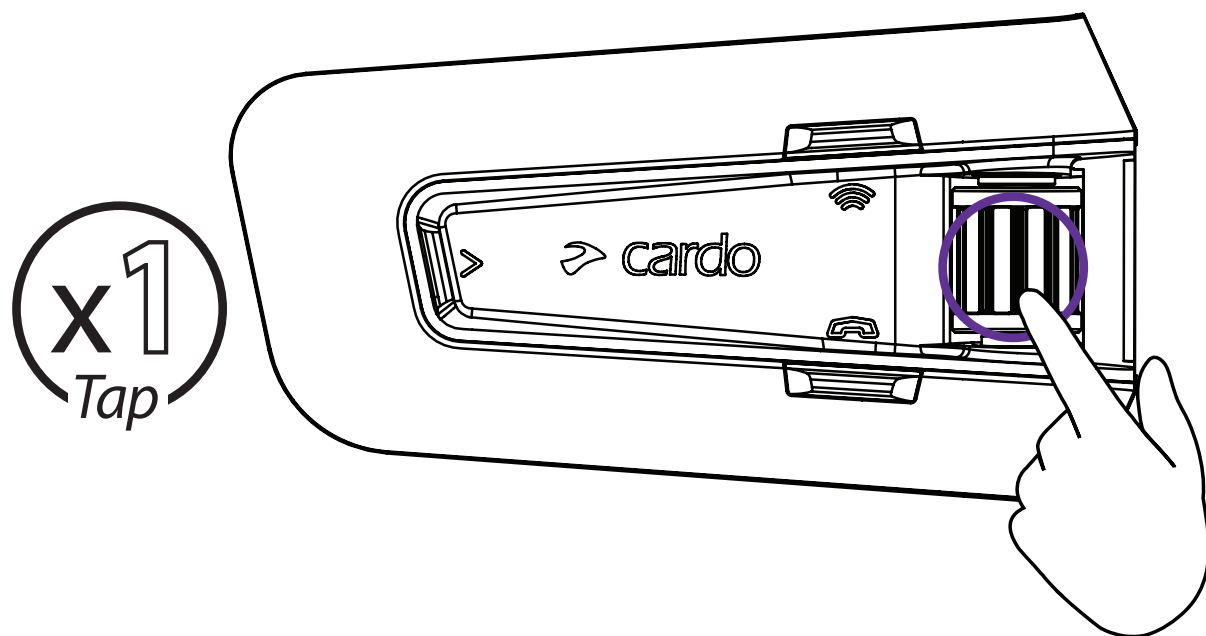

ラジオ

▶ 次のプリセットへ

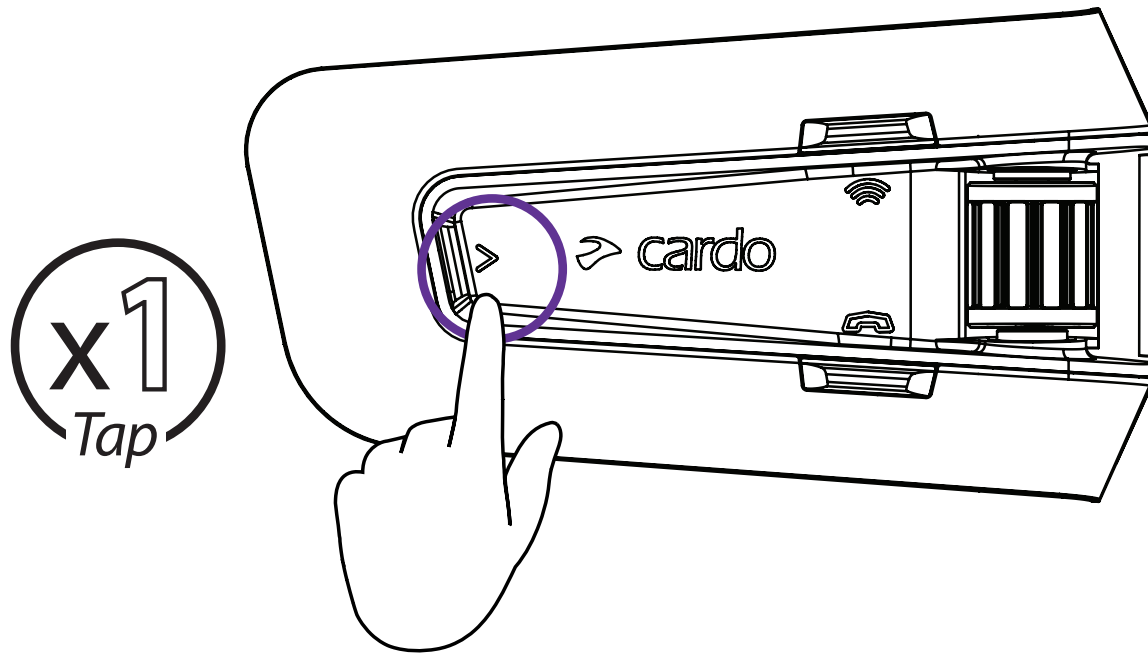

◀ 前のプリセットへ

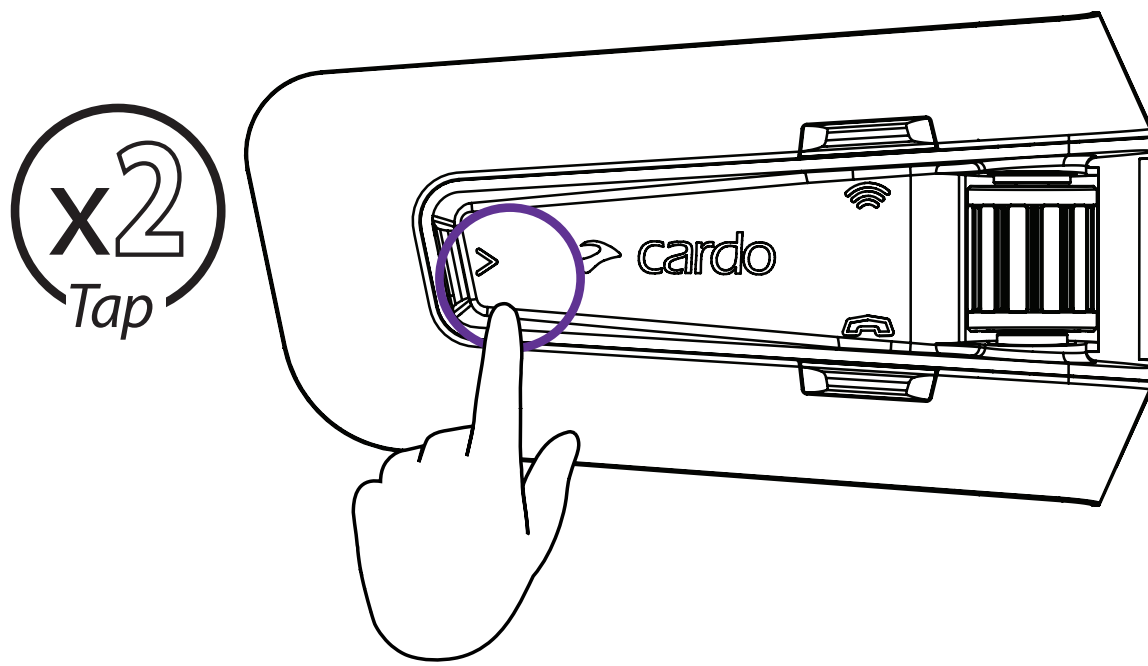

» スキャンの開始

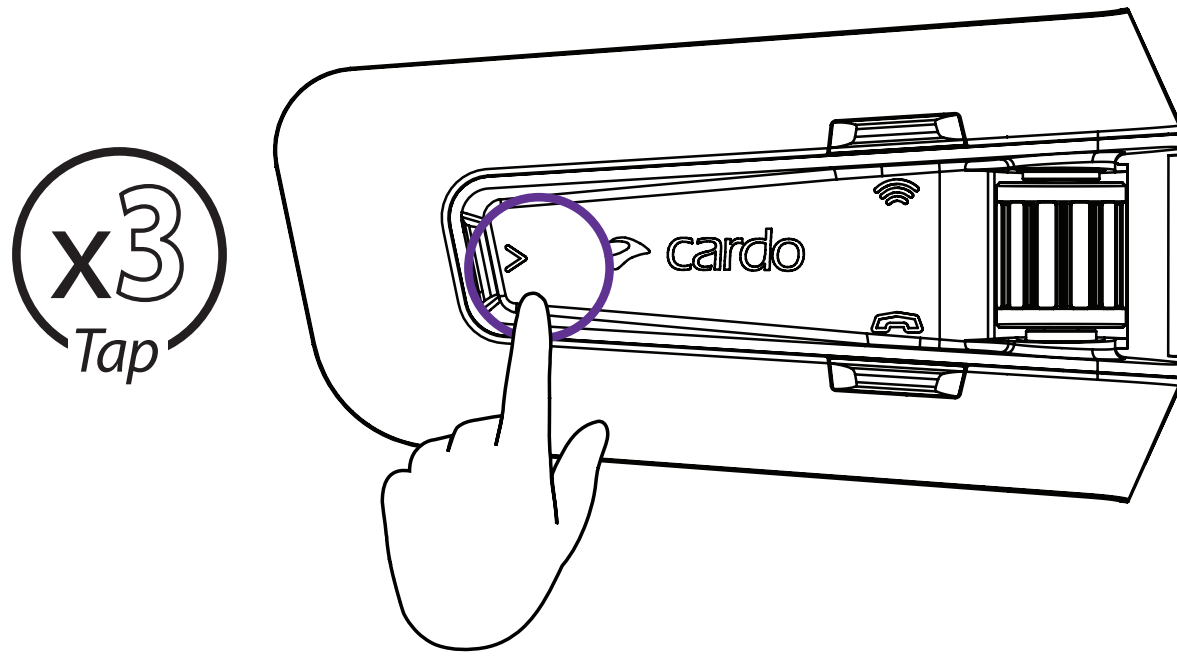

■ スキャンの中止

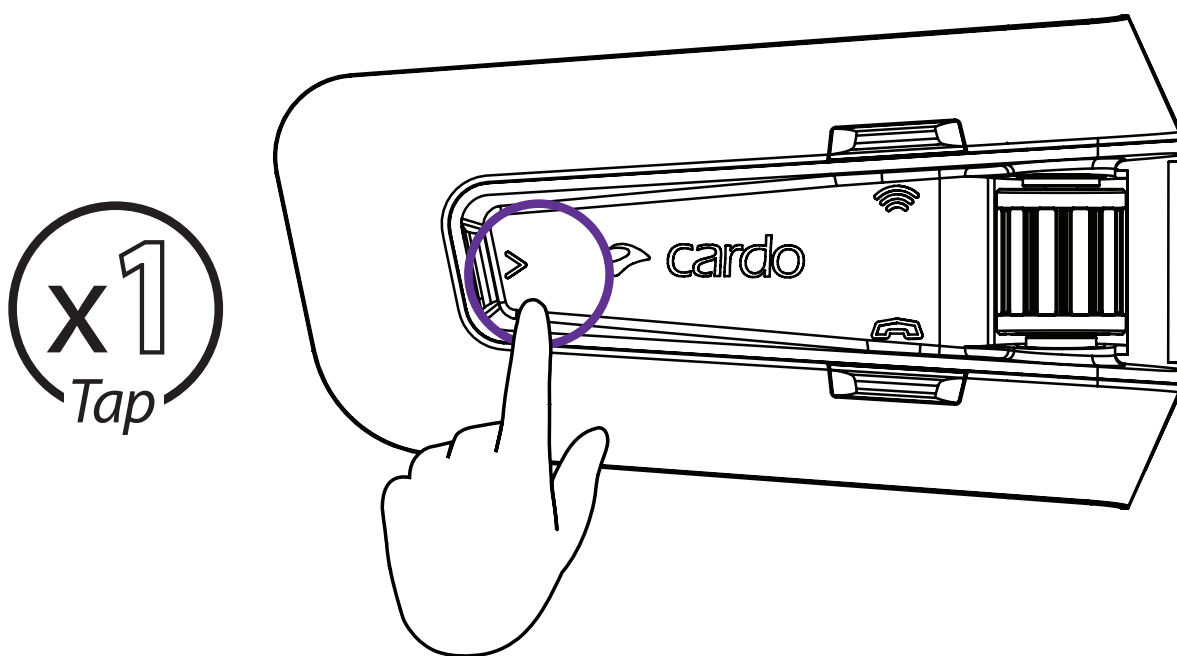

音楽

▶ オン

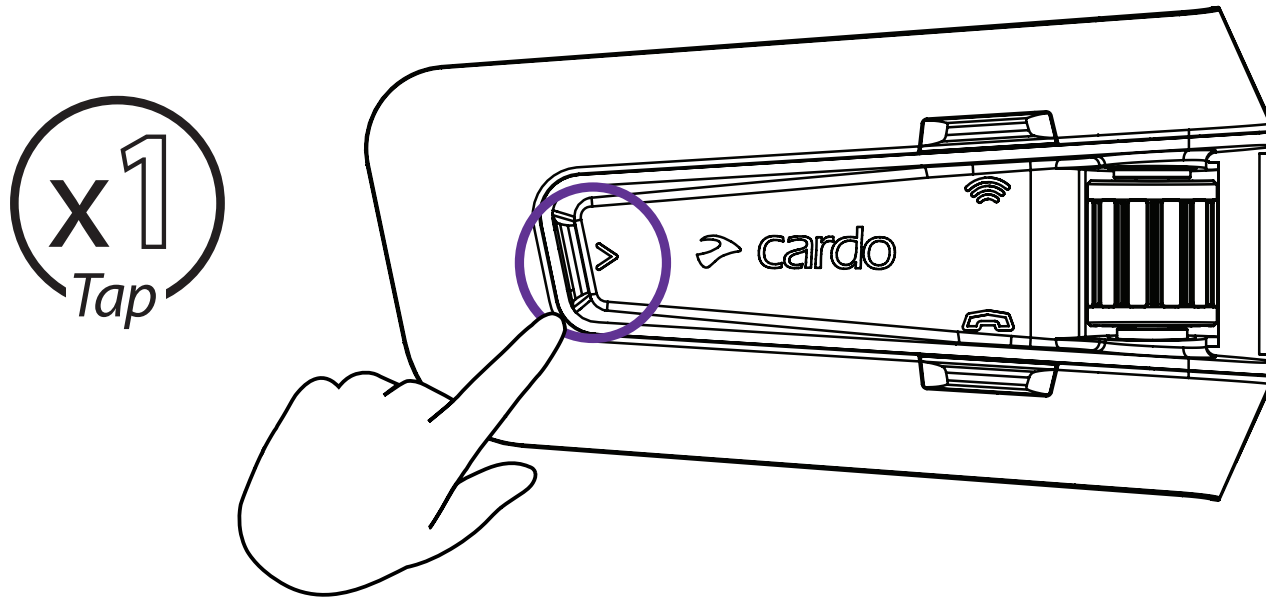

|| オフ

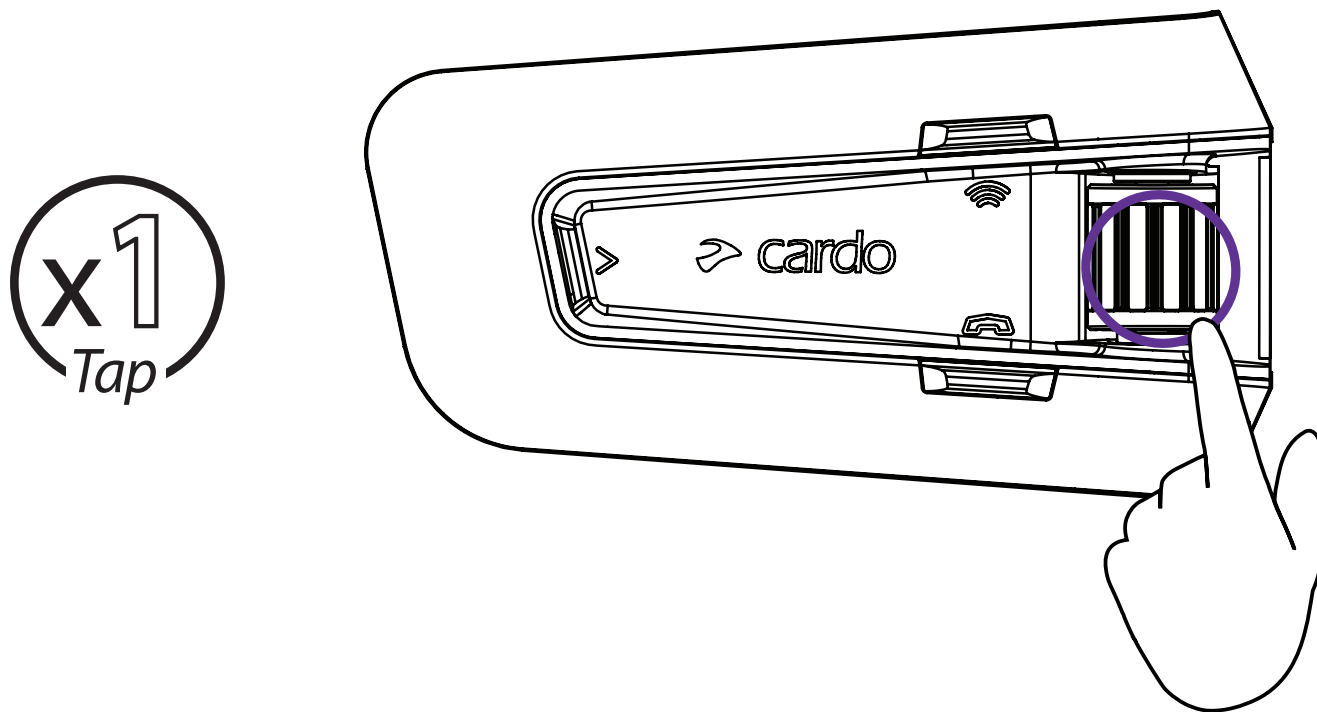

▶ 次へ

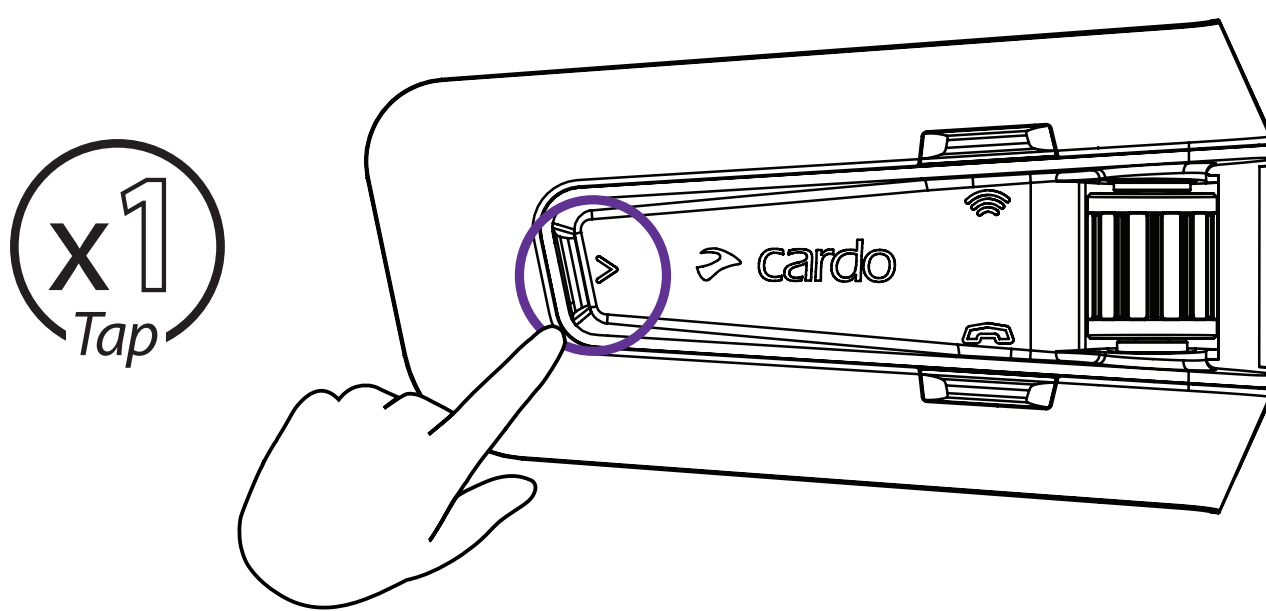

◀ 前へ

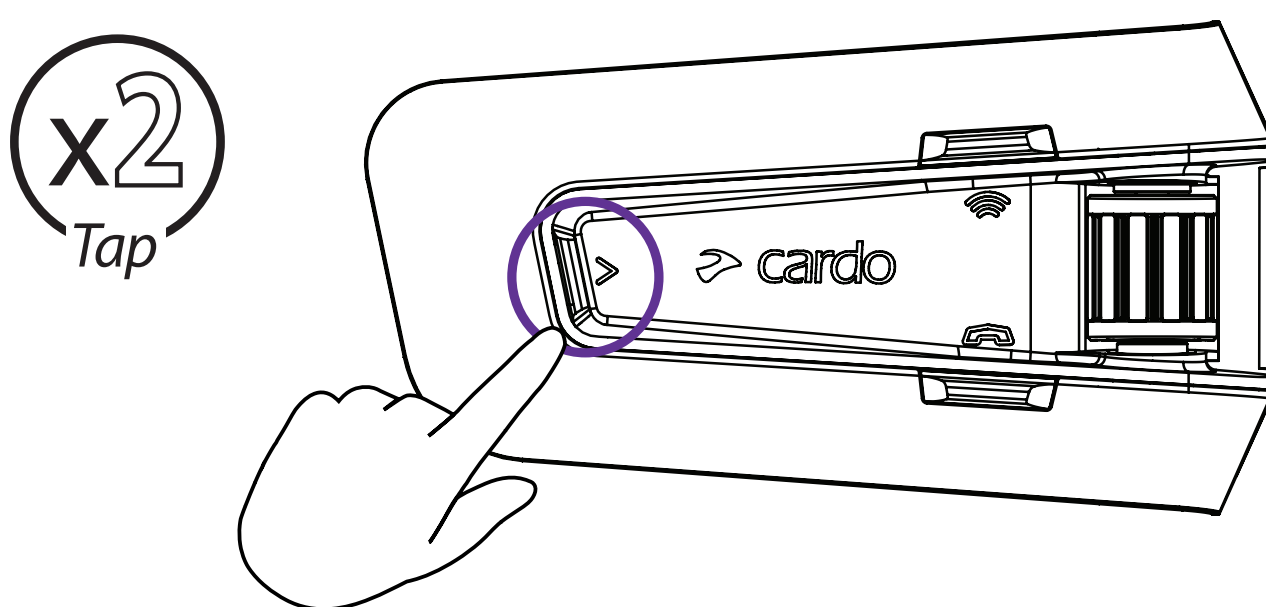

ソースの切替

 音楽からラジオへ

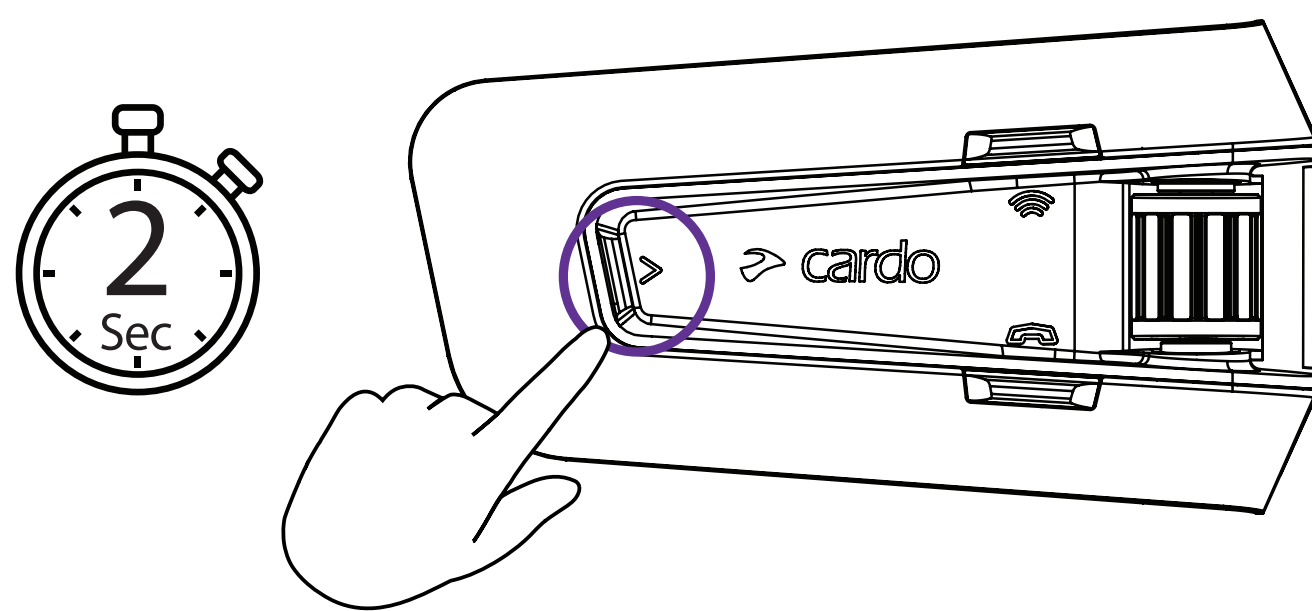

 ラジオから音楽へ

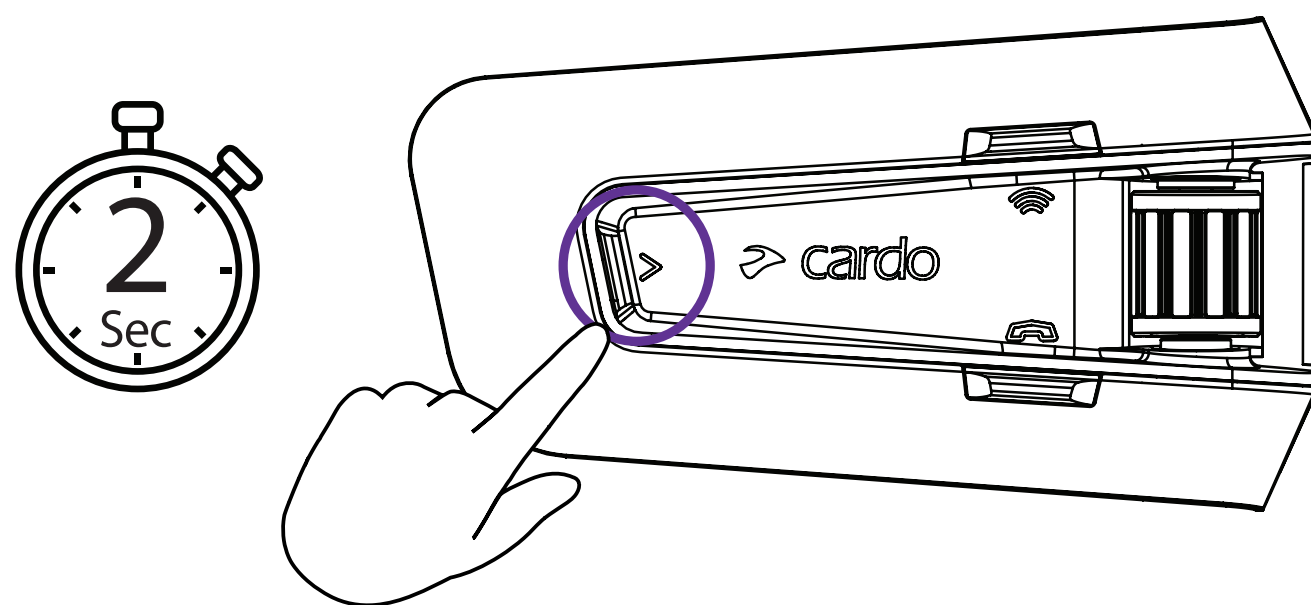

電話

応答

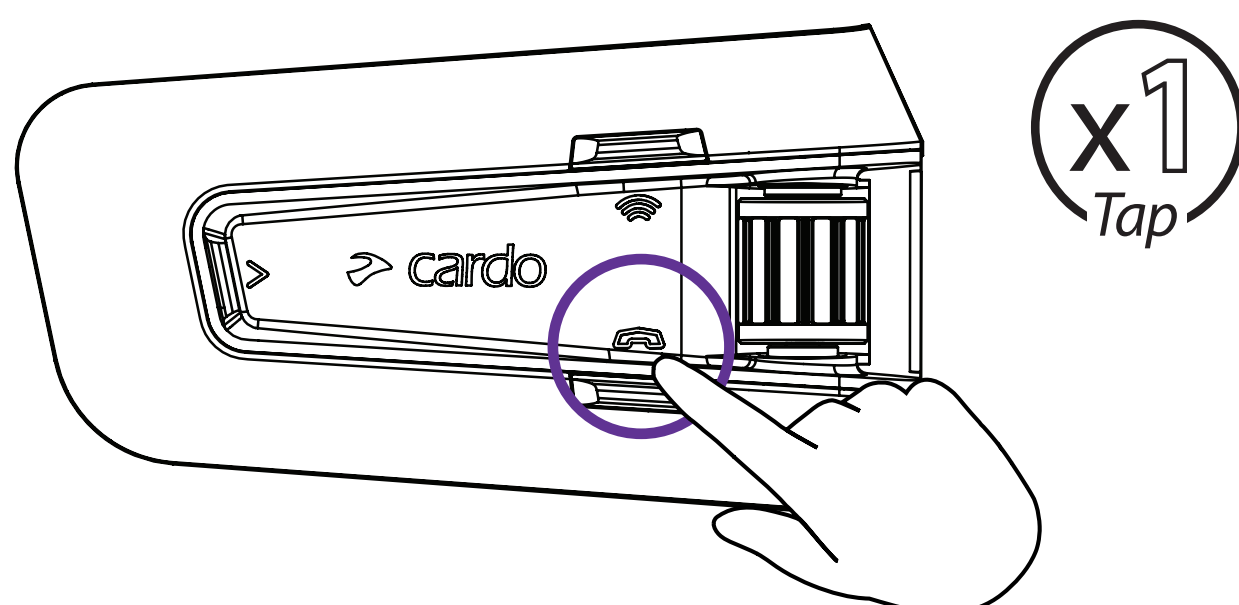

無視

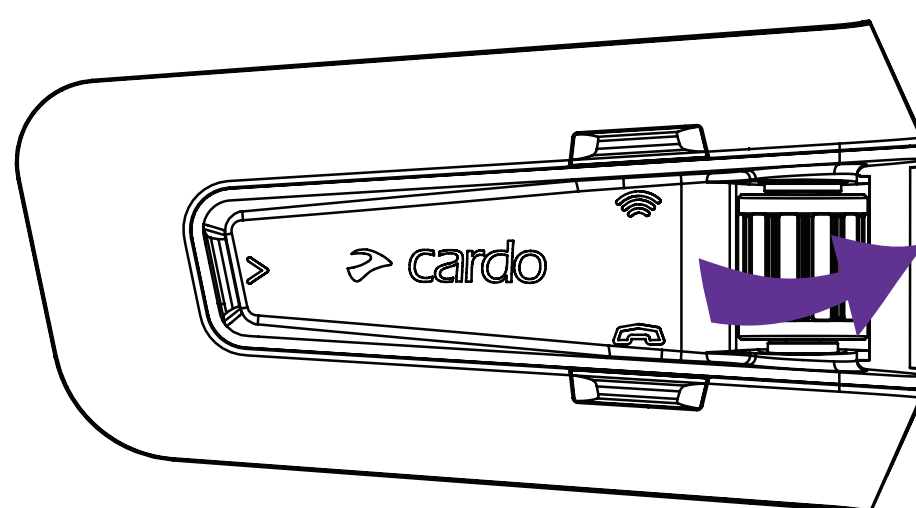

通話終了

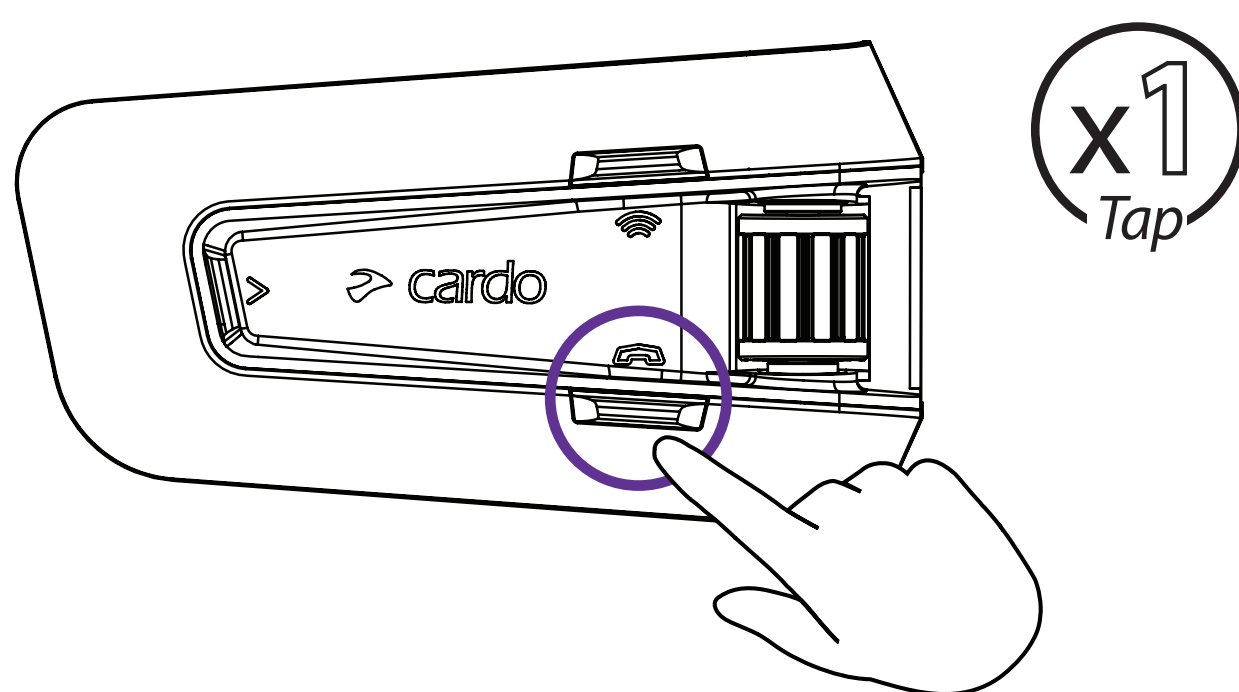

リダイヤル

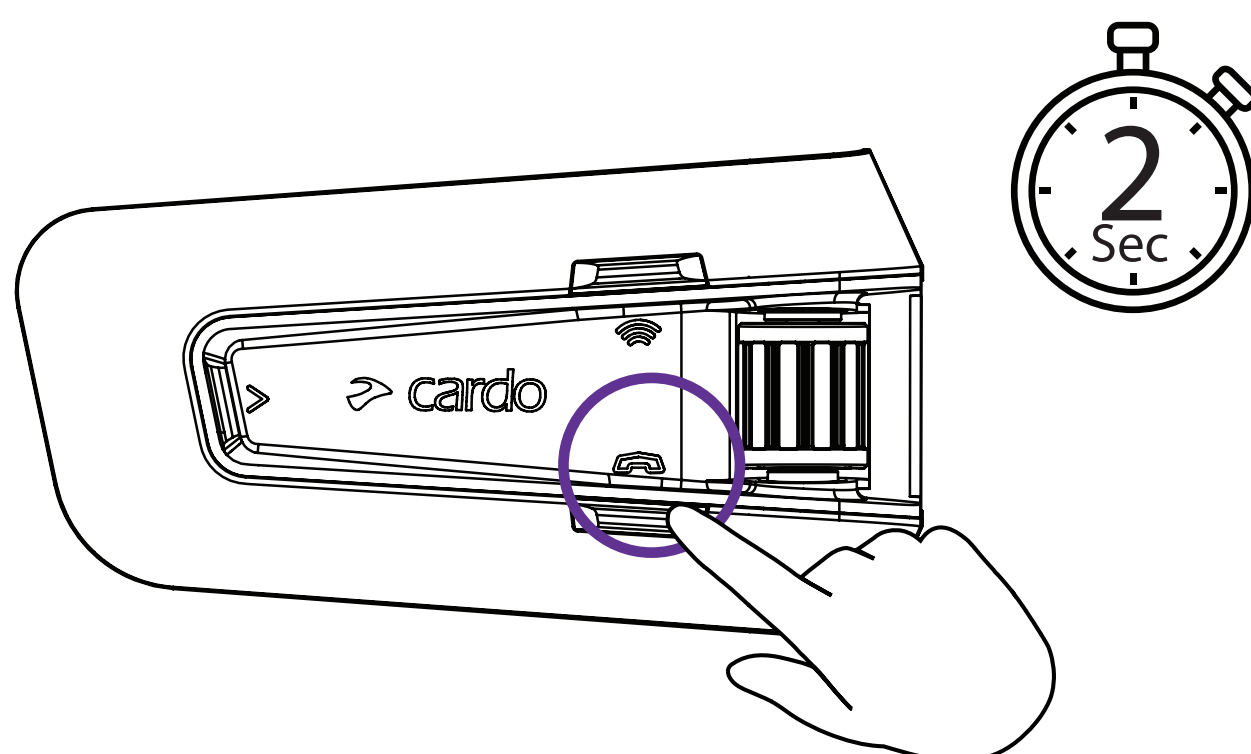

グループの作成

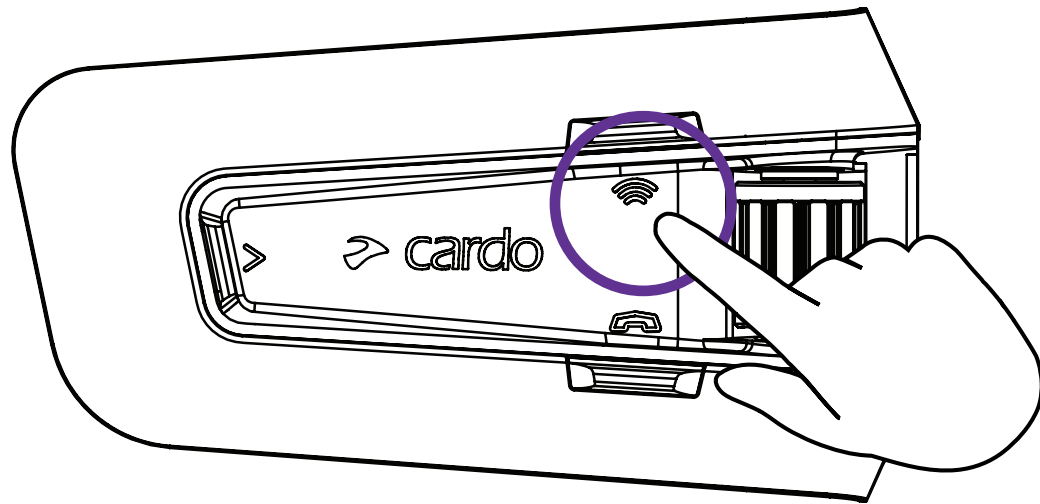

LED 赤 & 緑



グループの作成成功

紫色のLED



グループのミュート / ミュート解除

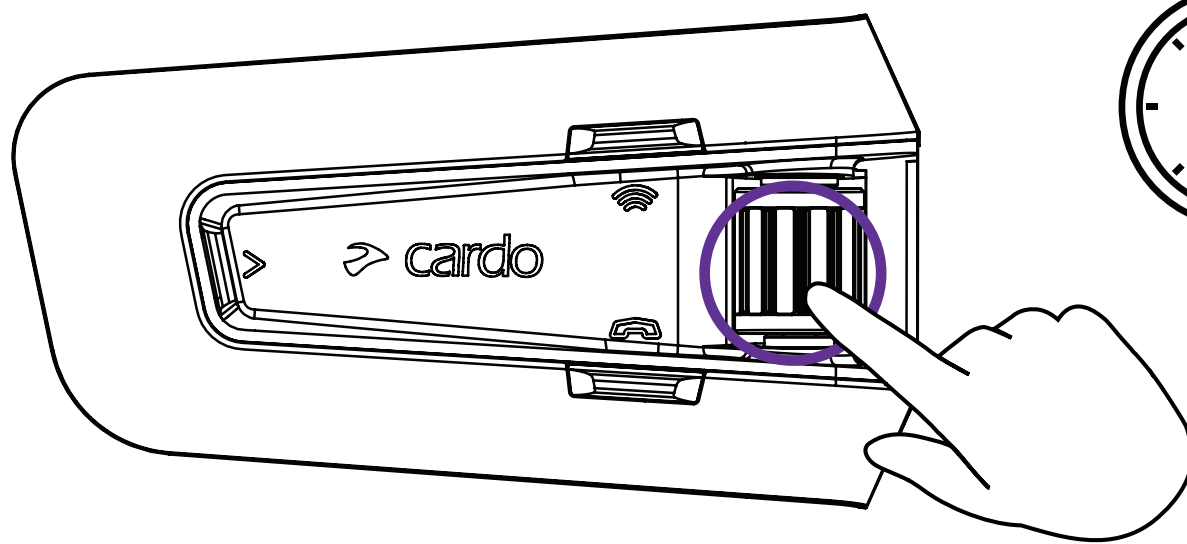

通話の共有

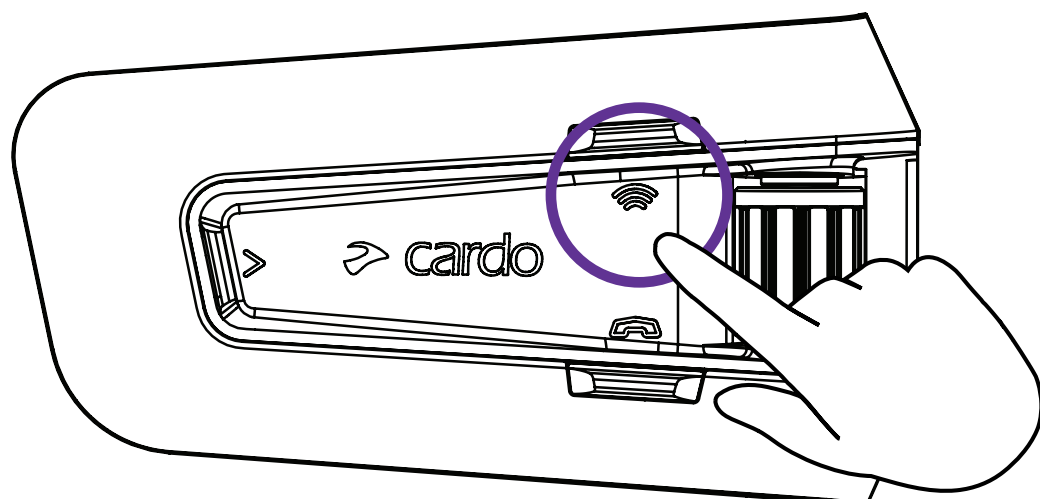

高度な機能

音楽の共有

共有相手の設定

1

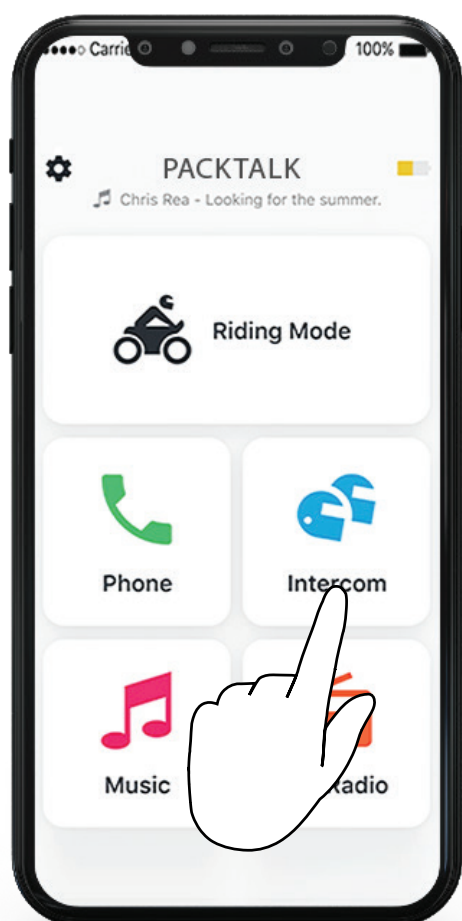

2

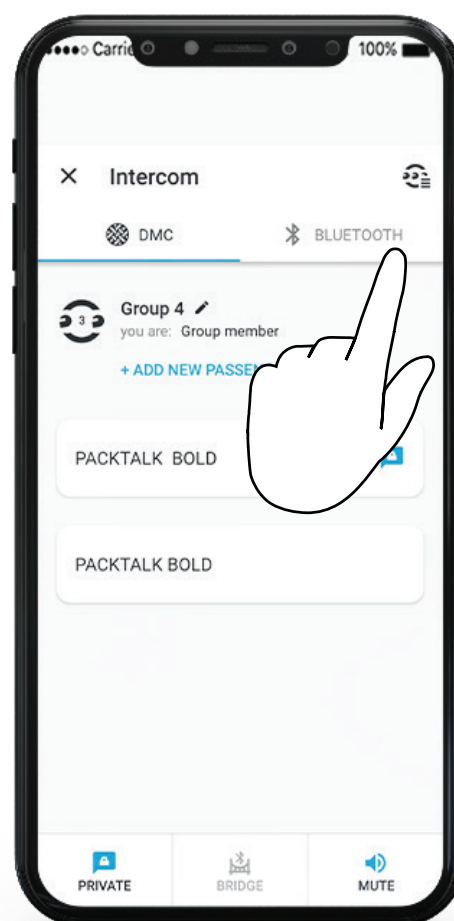

3

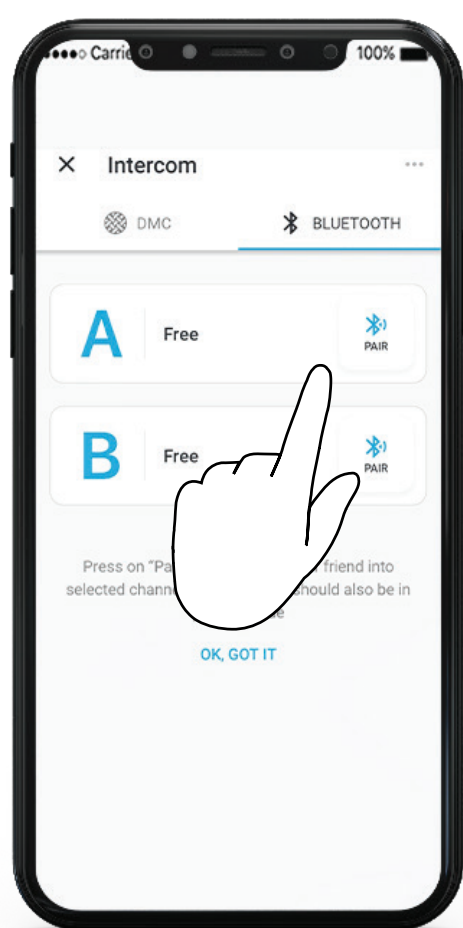

4

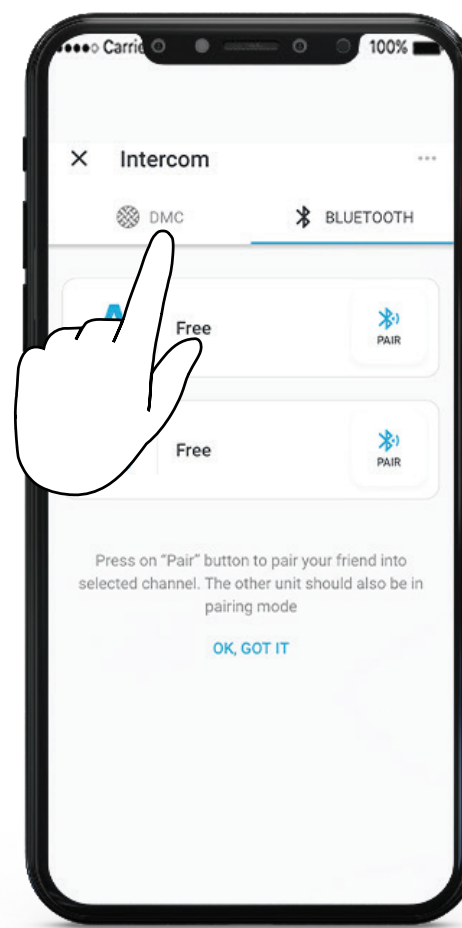

共有の開始 / 停止

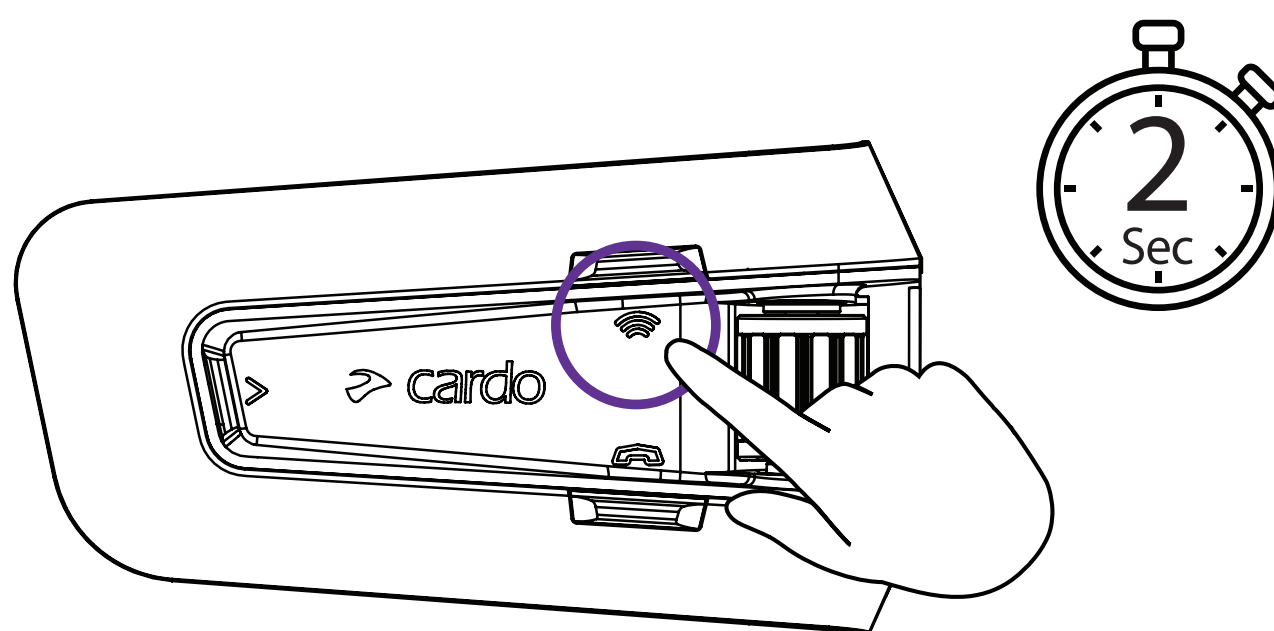

高度な機能

DMCインカム

⚙️ プライベートチャットの相手の設定

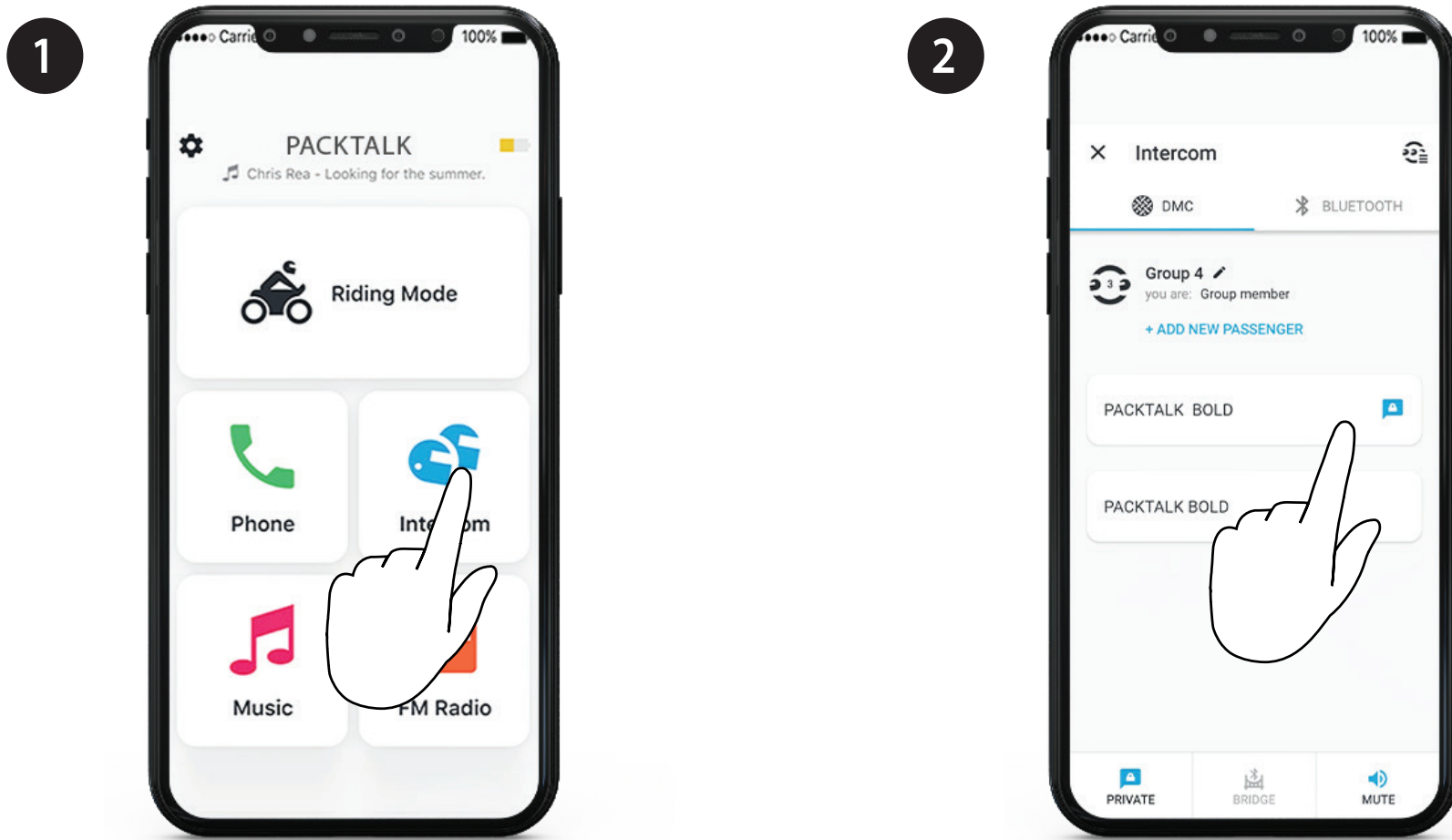

🗨️ プライベートチャットの相手の設定

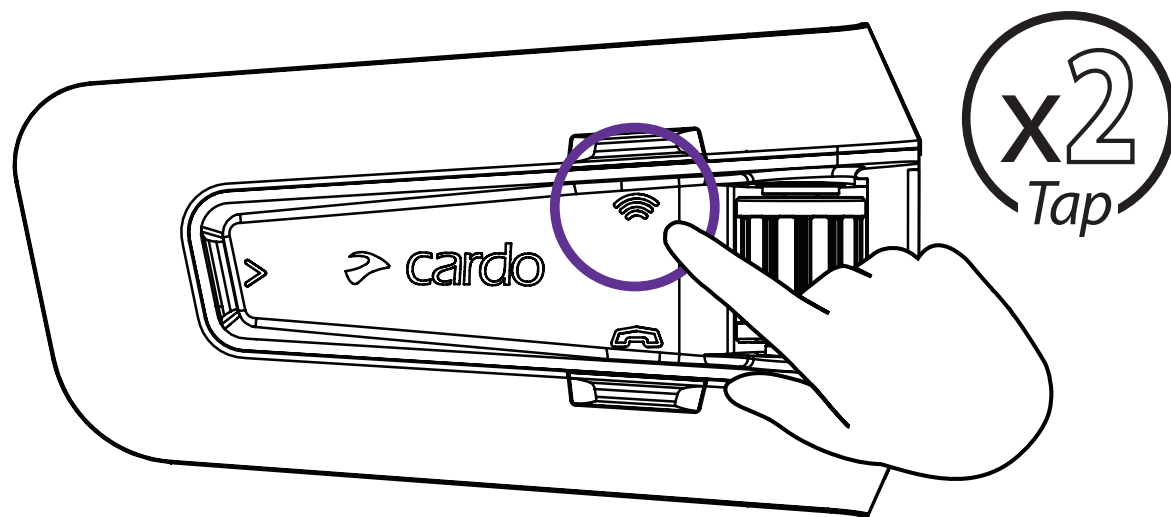

+ Bluetoothで同乗者を追加

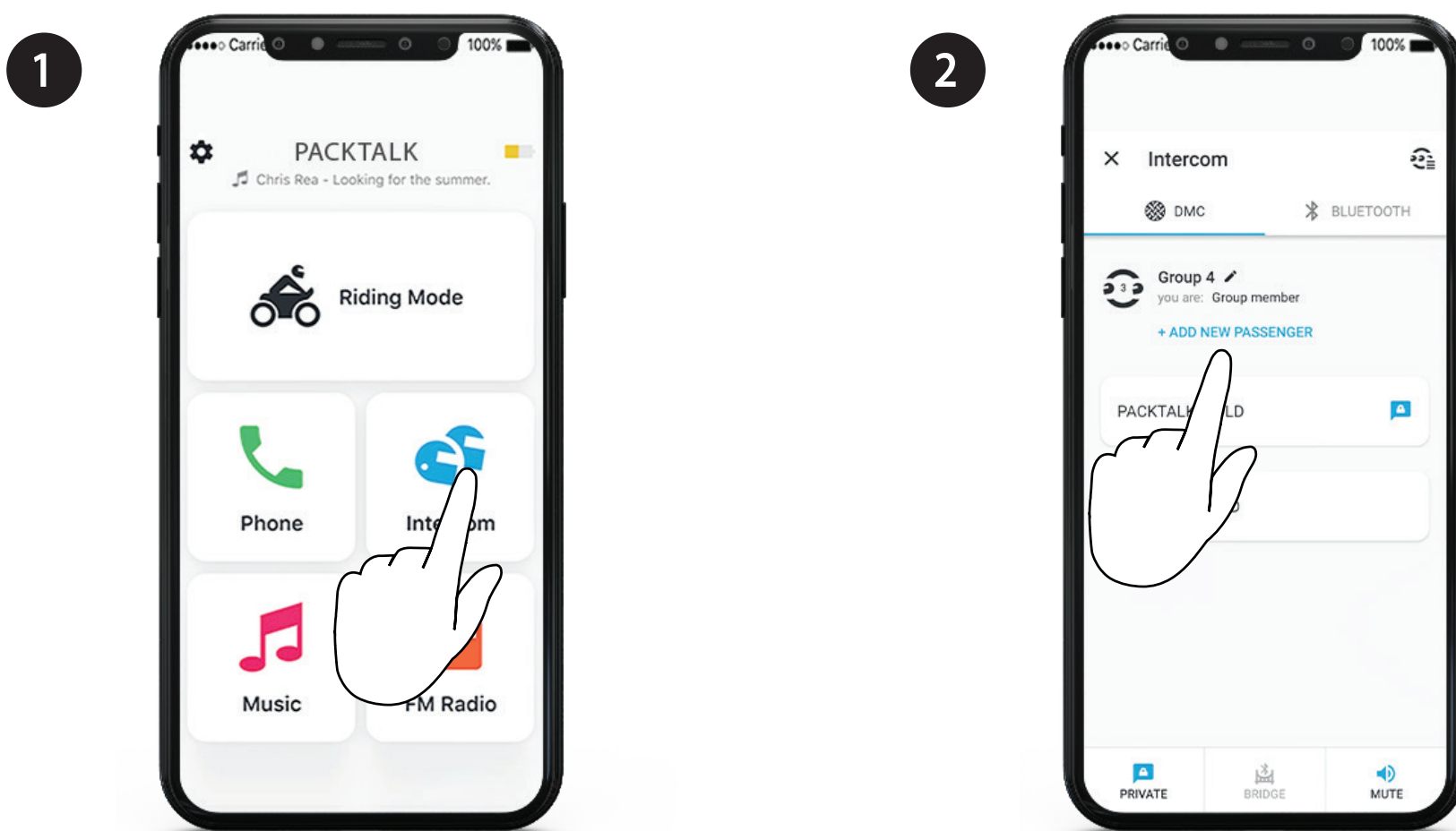

▶️ 乗客インターホンの開始/停止

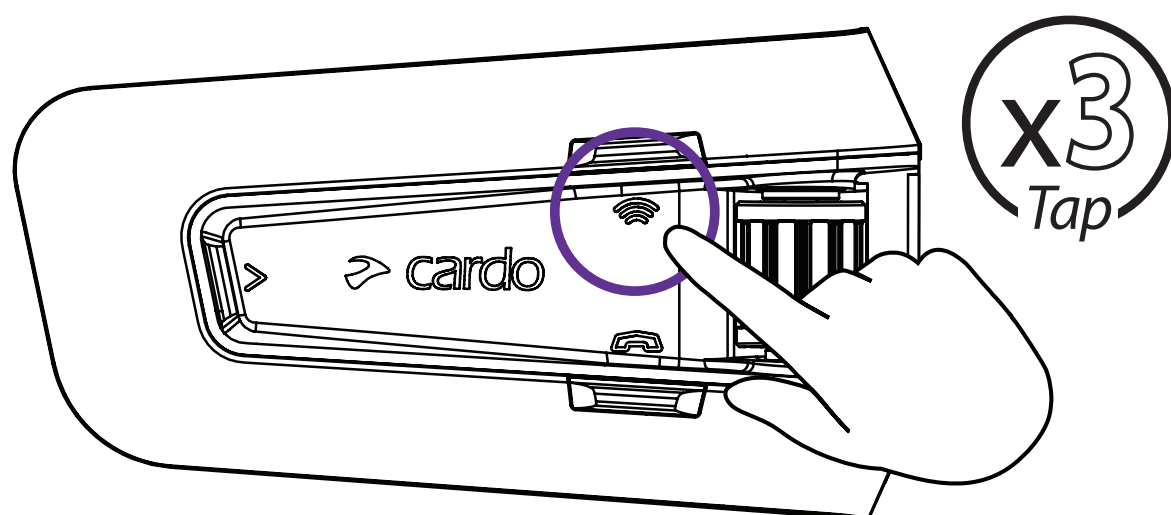

高度な機能

電話

★ 短縮ダイヤルの設定

1

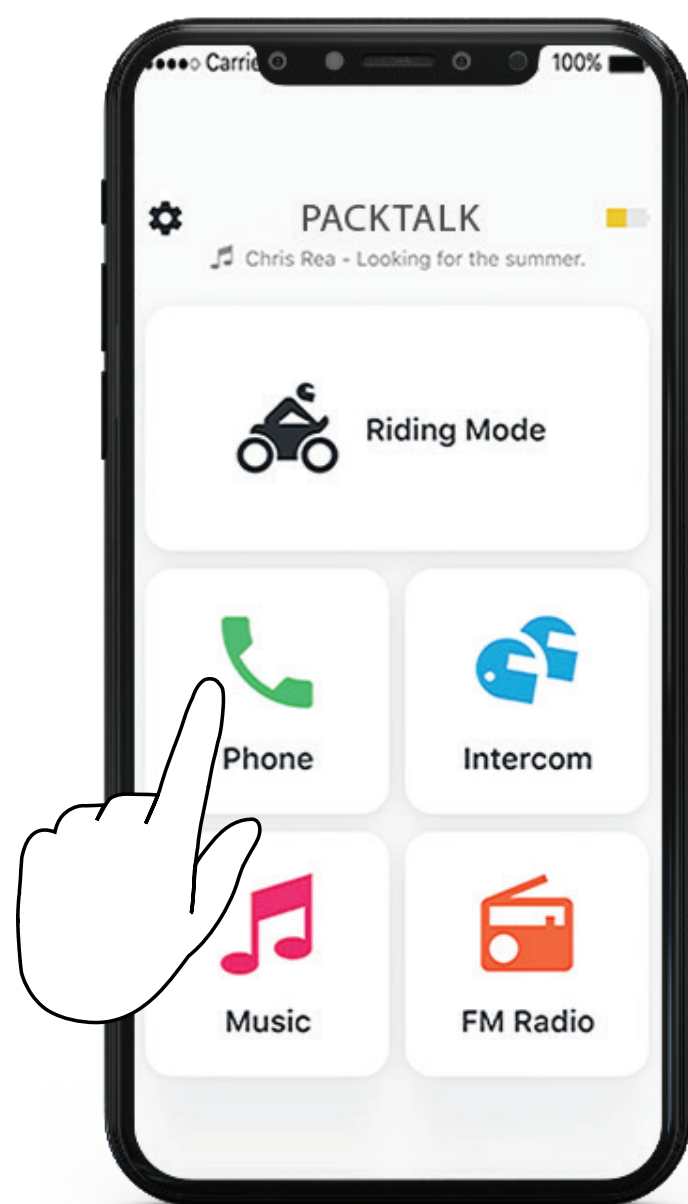

2

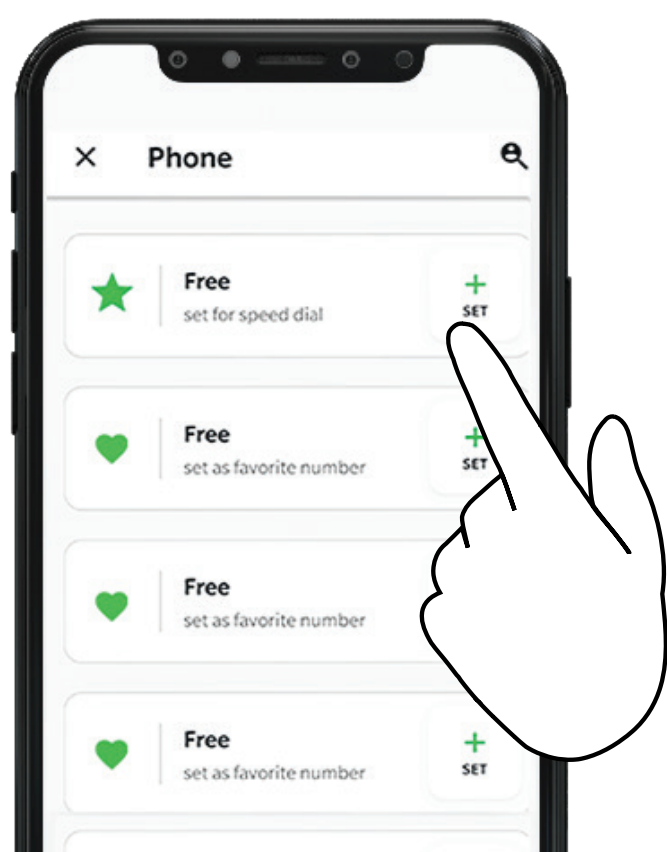

3

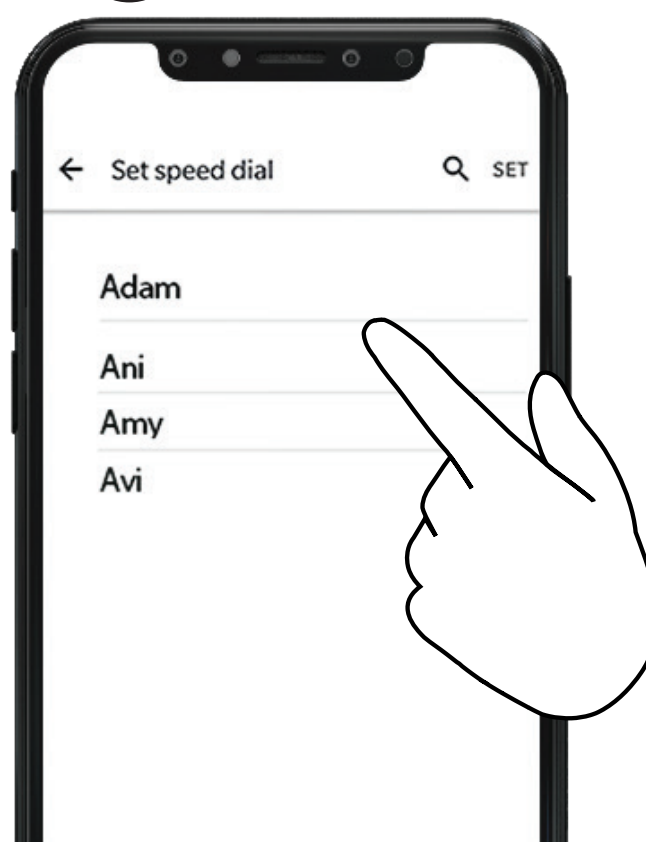

★ スピードダイヤルで電話をかける

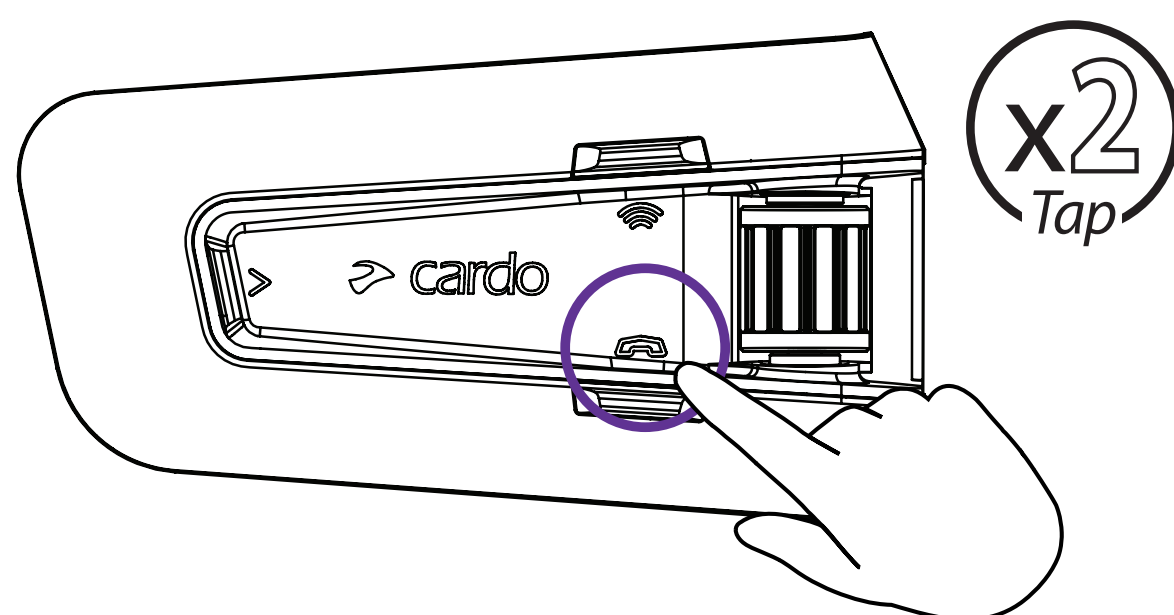

GPSのペアリング

1 ステップ 1

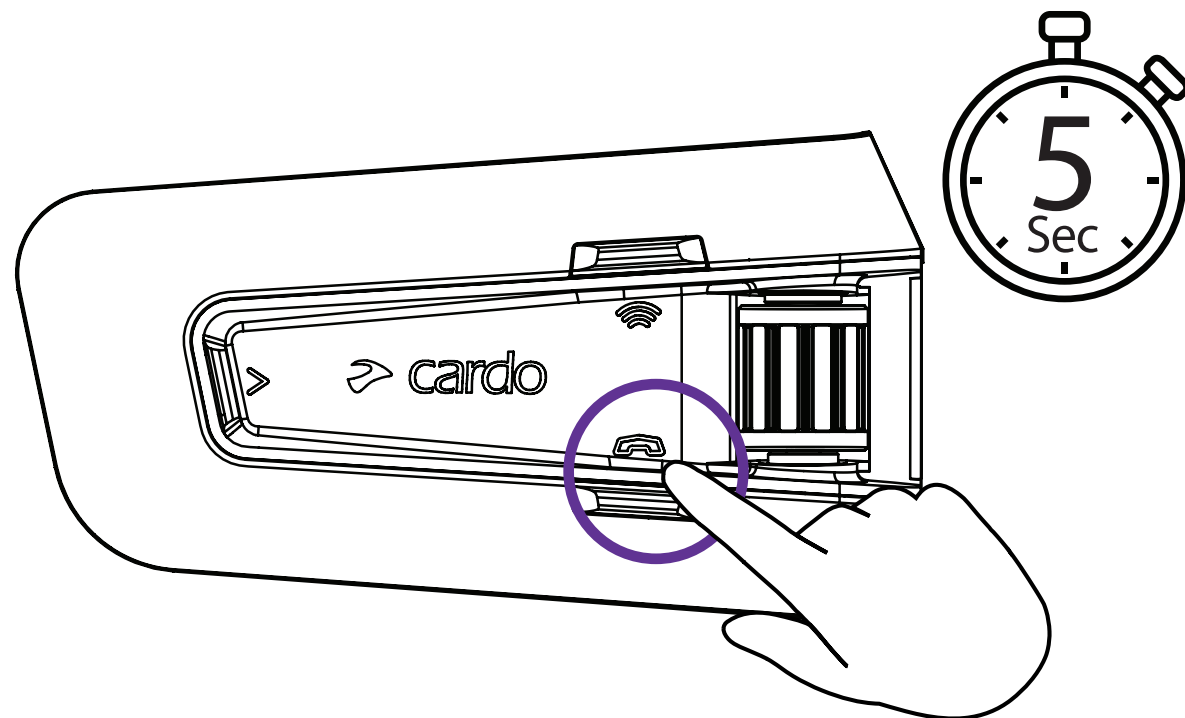

LED 赤 & 青 

2 ステップ 2

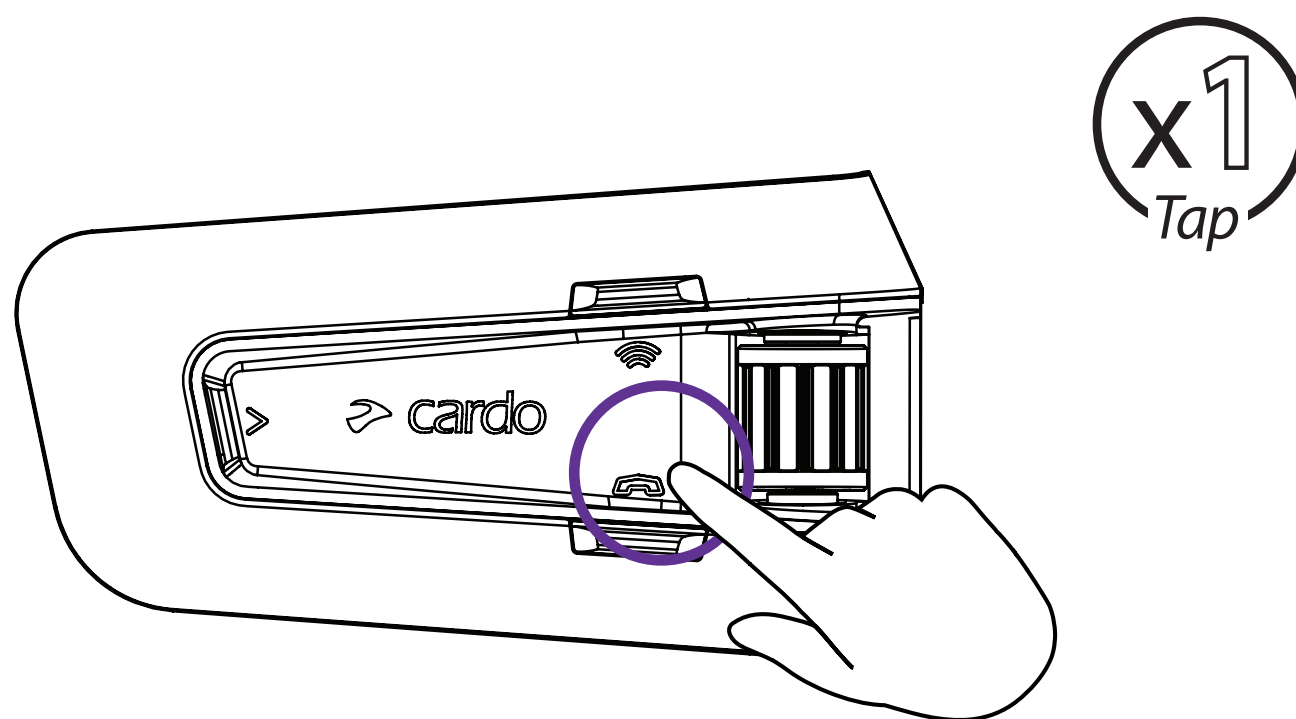

LED 赤 & 緑 

3 ステップ 3



高度な機能

汎用Bluetoothインカム

Bluetoothインカムのペアリング

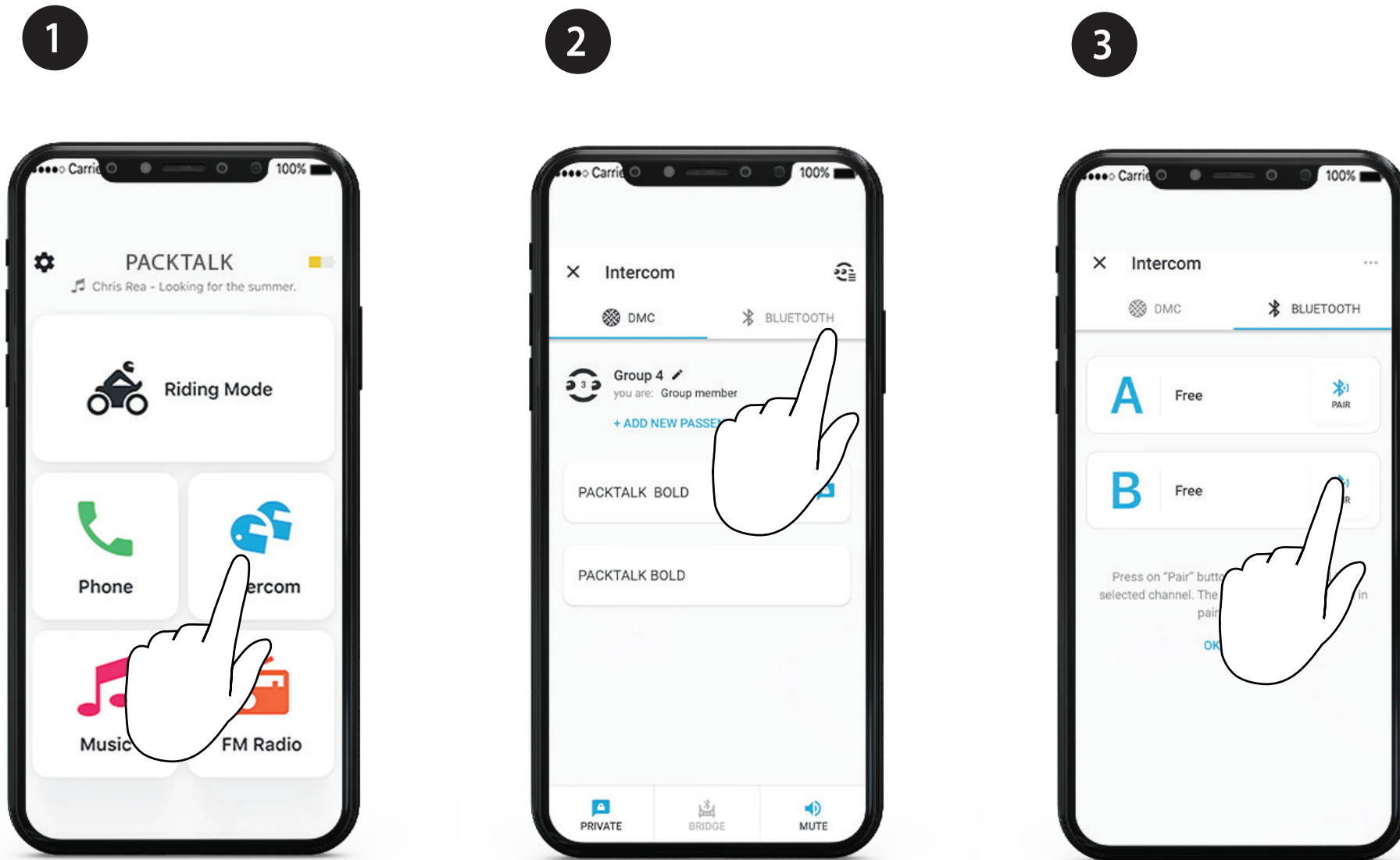

インカムの開始 / 停止

ライダーA

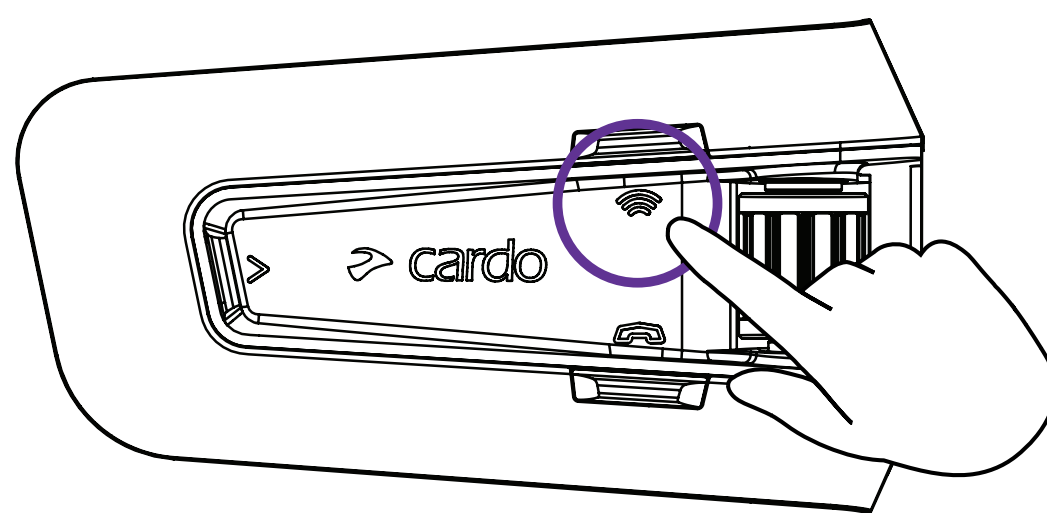

x1 Tap

インカムの開始 / 停止

ライダーB

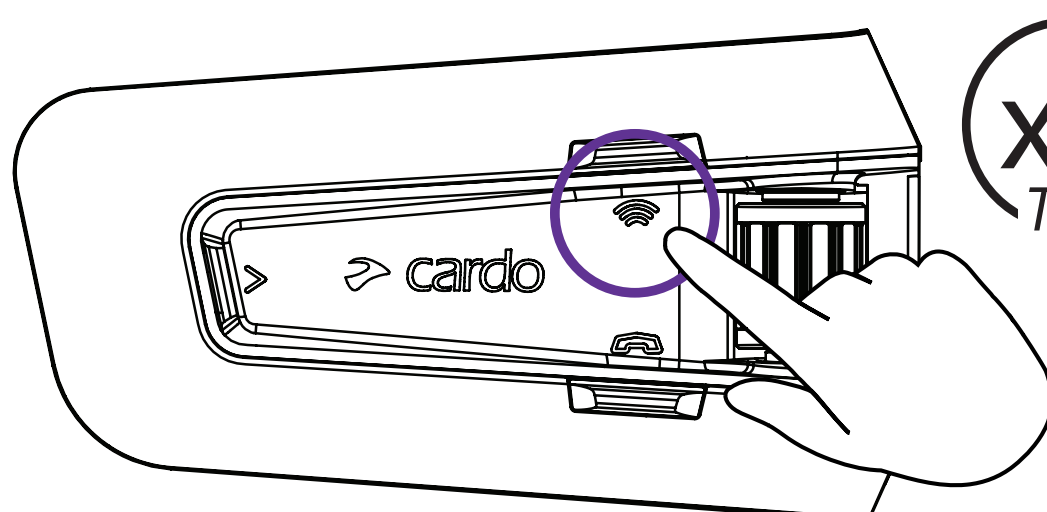

x2 Tap

再起動

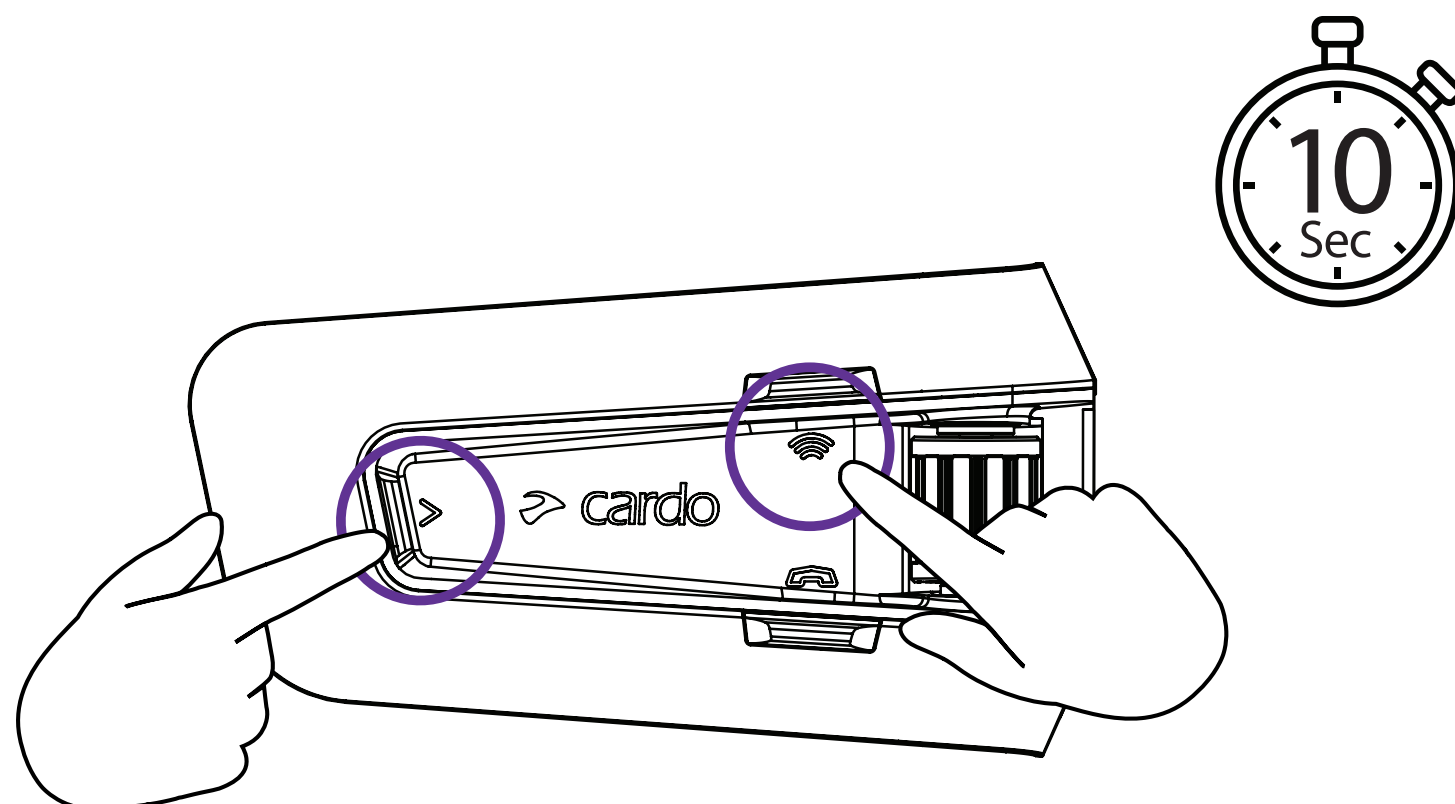

工場出荷時の状態に戻す

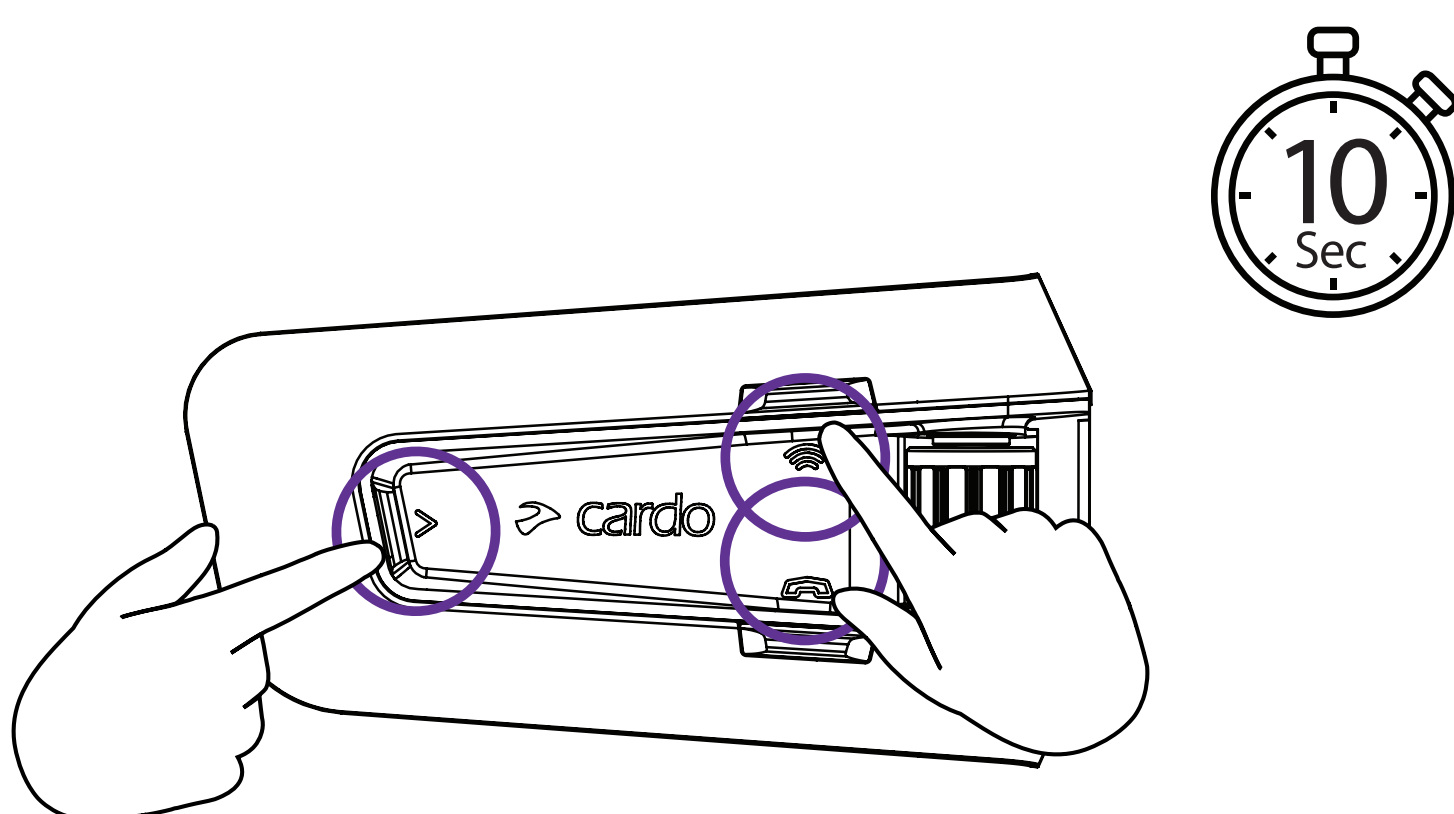

音声コマンド - いつでも有効!

J 日本人



- 応答
- 無視
- “hey カルド 電話 終了”
- “hey カルド 短縮”
- “hey カルド リダイヤル”



- “hey カルド ミュージック”
- “hey カルド ミュージック オフ”
- “hey カルド 次”
- “hey カルド 前”
- “hey カルド ミュージックシェア”



- “hey カルド ラジオ”
- “hey カルド ラジオ オフ”
- “hey カルド 次”
- “hey カルド 前”



Bluetoothインカムの場合のみ

- “hey カルド インカム”
- “hey カルド インカム 終了”



- “hey シリ”
- “オッケー グーグル”



- “hey カルド ボリューム アップ”
- “hey カルド ボリューム ダウン”
- “hey カルド ミュート”
- “hey カルド ミュート オフ”
- “hey カルド マイクをミュート”
- “hey カルド マイクのミュートを解除”



- “hey カルド バッテリー”

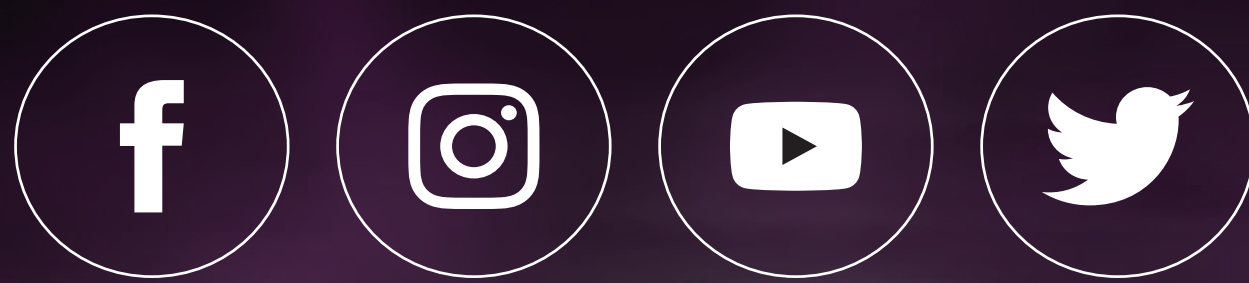

cardosystems.com



Cardo Connect App

Cardosystems.com/update

Cardosystems.com/support